

# Mobilkran/Mobile Crane

Grue mobile/Autogrù/Grúa móvil/Мобильный кран

## LTM 1230-5.1



230 t



75 m



86 m



111 m



# LIEBHERR

# Inhaltsverzeichnis / Table of content

Tables des matières / Indice

Contenido / Оглавление

---

## Technische Daten/Technical Data/Caractéristiques technique Dati tecnici/Datos técnicos/Технические данные

Maße/Dimensions/Encombrement Dimensioni/Dimensiones/Табариты крана	3	
Mobilkran/Mobile Crane Grue mobile/Autogrù/Grúa móvil/Мобильный кран	4 – 5	
Kraftstoffeinsparung und Geräuschreduktion/Fuel saving and noise reduction/Economie de carburant et réduction du bruit Risparmio di carburante e riduzione del rumore/Ahorro de combustible y reducción del ruido/Экономия топлива и снижение шума	6 – 7	
Variables Auslegersystem/Variable boom systems/Systèmes de flèche variables/ Sistemi braccio variabili/Variable sistema de plumas/Вариабельные стреловые системы	8 – 9	
Auslegersysteme/Boom/jib combinations/Configurations de flèche Sistema braccio/Sistemas de pluma/Стреловые системы	10 – 11	
Gewichte/Weights/Poids      Geschwindigkeiten/Working speeds Pesi/Pesos/Нагрузки      Vitesses/Velocità/Velocidades/Скорости	12	
Ballast/Counterweight Contrepoids/Zavorra/Lastre/Противовес	13	
Straßenfahrt/On-road driving/Déplacement sur route Guida su strada/Marcha por carreteras/Движение по дорогам	Baustellenfahrt/Jobsite driving/Déplacement sur chantier Guida in cantiere/Marcha en obra/Движение по стройплощадке	14
T	15 – 18	
TNZK	19 – 23	
TVNZK	24 – 37	
TS	38 – 45	
TNZF	46 – 57	
Ausstattung/Equipment/Equipement Equipaggiamento/Equipamiento/Оборудование	58 – 63	
Symbolerklärung/Description of symbols/Explication des symboles Legenda simboli/Descripción de los símbolos/Объяснение символов	64 – 65	
Anmerkungen/Remarks/Remarques Note/Observaciones/Примечани	66	

---

# Maße / Dimensions

Encombrement / Dimensioni

Dimensiones / Габариты крана

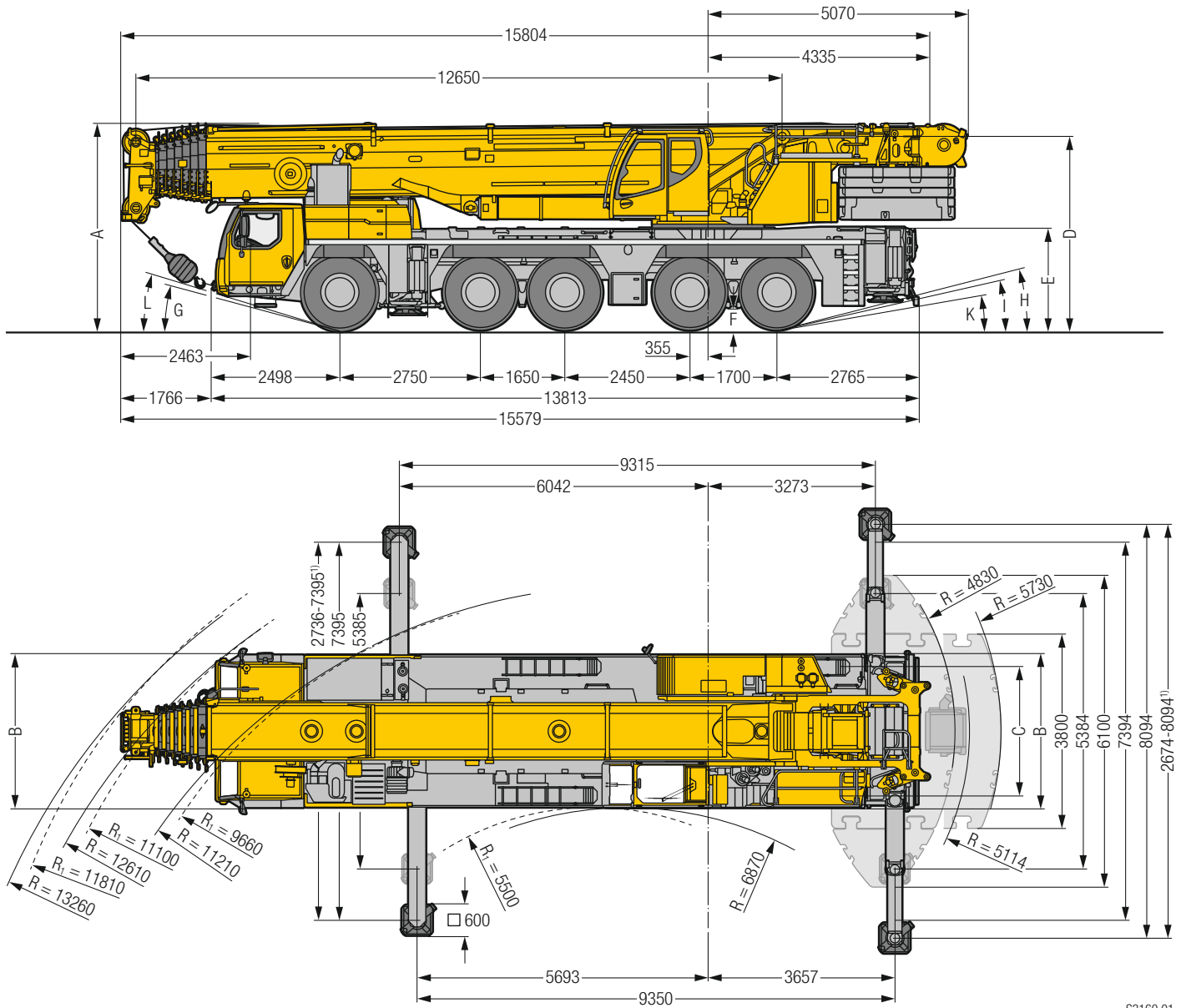

S3160.01

R<sub>i</sub> = Allradlenkung · All-wheel steering · Direction toutes roues · Tutti gli assi sterzanti · Dirección en todos los ejes · Поворот всеми колесами

<sup>1)</sup> nur mit VarioBase® · only with VarioBase® · seulement avec VarioBase® · solo con VarioBase® · sólo con VarioBase® · только с VarioBase®

## Maße / Dimensions / Encombrement / Dimensioni / Dimensiones / Габариты крана mm

	A	A 125 mm*	B	C	D	E	F	G	H	I	K	L
385/95 R 25 (14.00 R 25)	3950	3825	3000	2610	3700	1900	335	13°	13°	11°	8°	15°
445/95 R 25 (16.00 R 25)	4000	3875	3000	2550	3750	1950	385	15°	14°	13°	9°	16°
525/80 R 25 (20.5 R 25)	4000	3875	3100	2570	3750	1950	385	15°	14°	13°	9°	16°

\* abgelenkt · lowered · abaissé · abbassato · suspensión abajo · шасси осажено

# Mobilkran / Mobile Crane

Grue mobile / Autogrù / Grúa móvil / Мобильный кран

## LTM 1230-5.1

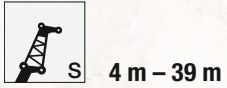
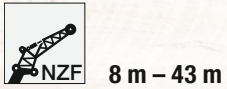
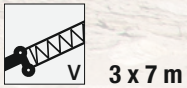
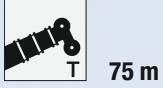

€COmode

€COdrive

ZF-TRAXON

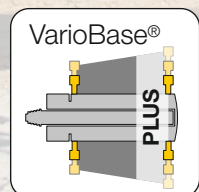
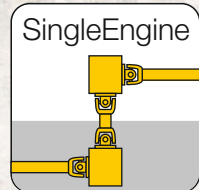

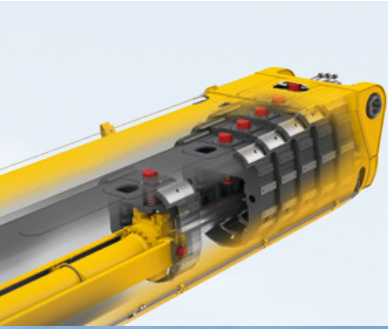

Bewährtes Ein-Zylinder-Teleskopiersystem TELEMATIK  
 Proven single cylinder telescoping system TELEMATIK  
 Système de télescopage à un vérin confirmé TELEMATIK  
 TELEMATIK, pluritestato sistema di sfilo telescopico  
 a un cilindro  
 Sistema telescópico de un cilindro TELEMATIK  
 Проверенной в деле одноцилиндровой системы  
 телескопирования ТЕЛЕМАТИК

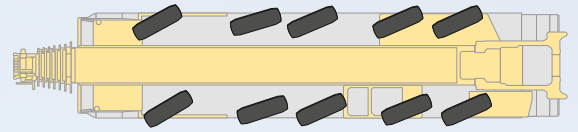

S3196.01

<b>Variables Lenkkonzept</b>	Concetto di sterzo variabile
Variable steering concept	Concepto de pilotaje variable
Concept de direction variable	Концепция гибкого рулевого управления



# Kraftstoffeinsparung und Geräuschreduktion

## Fuel saving and noise reduction

Economie de carburant et réduction du bruit/Risparmio di carburante e riduzione del rumore  
Ahorro de combustible y reducción del ruido/Экономия топлива и снижение шума

**Liebherr-6-Zylinder-Motor**  
**Liebherr-6-cylinder engine**  
**400 kW / 544 PS**  
**400 kW / 544 h.p.**

**ZF-TraXon**  
Automatisiertes Schaltgetriebe,  
12 Vorwärtsgänge,  
2 Rückwärtsgänge

**ZF-TraXon**  
Automated shift gearbox,  
12 forward gears,  
2 reverse gears

**ZF-TraXon**  
Boîte de vitesses automatisée,  
12 vitesses avant,  
2 vitesses arrière

## €COdrive

### ZF-TRAXON

Fahrabstimmung im Unterwagen mit ECO- oder Powermode reduziert Lärm und Kraftstoffverbrauch

Driving strategy in the carrier with ECO- or Powermode to reduce noise and fuel

L'adaptation du mode de déplacement avec le mode ECO ou le mode Puissance permet de réduire le niveau sonore et la consommation de carburant

Le strategie di guida su strada con ECOmode o Powermode riducono il rumore e il consumo di carburante

La adaptación de la marcha en el chasis inferior con ECOmode o Powermode reduce el ruido y el consumo de combustible

Согласование режима движения на шасси посредством ECOmode и Powermode уменьшает шум и расход топлива

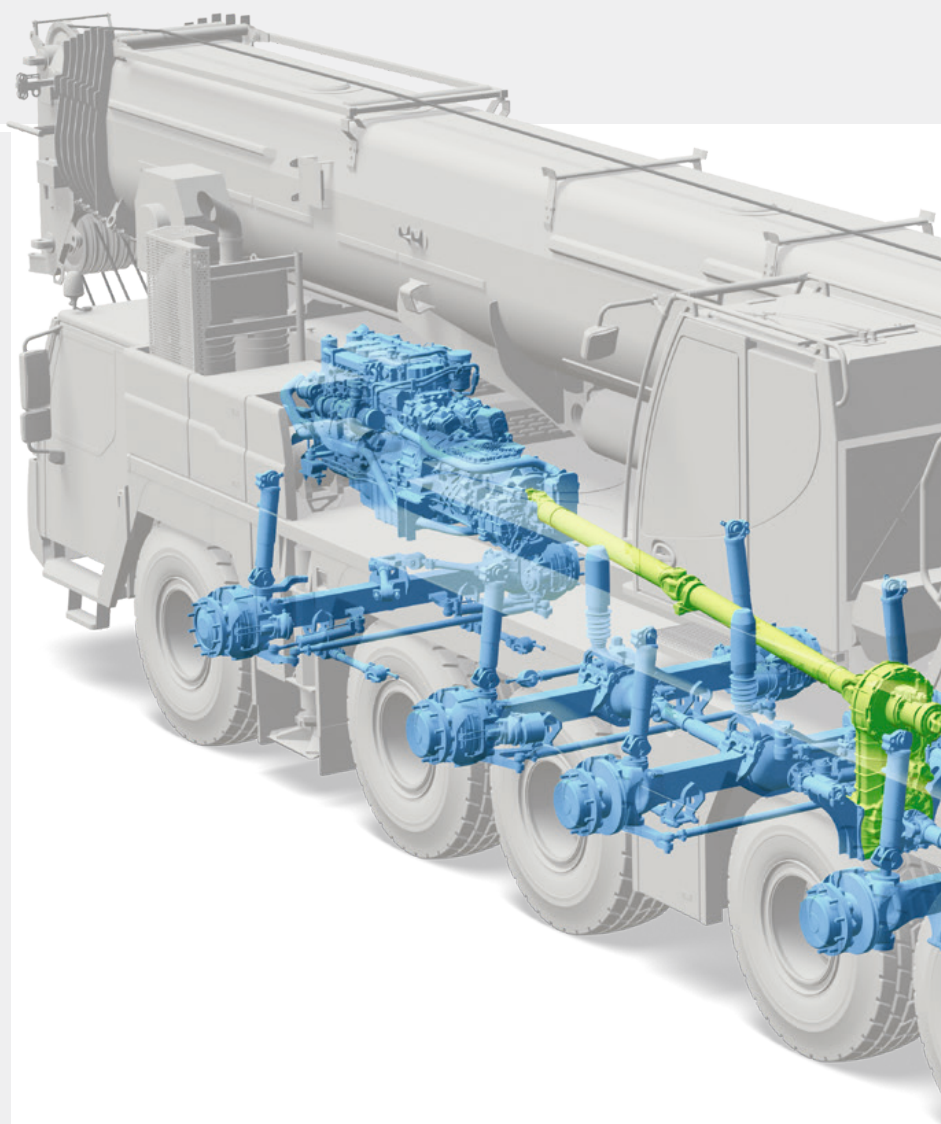

### Innovatives Ein-Motor-Konzept

- Antrieb vom Motor im Fahrgestell über eine mechanische Welle mit besonders hohem Wirkungsgrad
- Erhöhte Wirtschaftlichkeit und reduzierter Wartungsaufwand

### Innovative One-Engine-Concept

- Drive from chassis engine via a mechanical shaft with special high efficiency factor
- Increased effectiveness and reduced maintenance expenditure

### Concept innovant à moteur unique

- Entraînement du moteur du châssis par le biais d'un arbre mécanique particulièrement performant
- Rentabilité accrue et entretien nettement réduit

### ZF-TraXon

Cambio automatizzato,  
12 marce in avanti,  
2 marce indietro

### ZF-TraXon

Caja de cambios automática,  
12 marchas adelante,  
2 marchas atrás

### ZF-TraXon

Автоматическая коробка передач,  
12 передних передач,  
2 задние передачи.

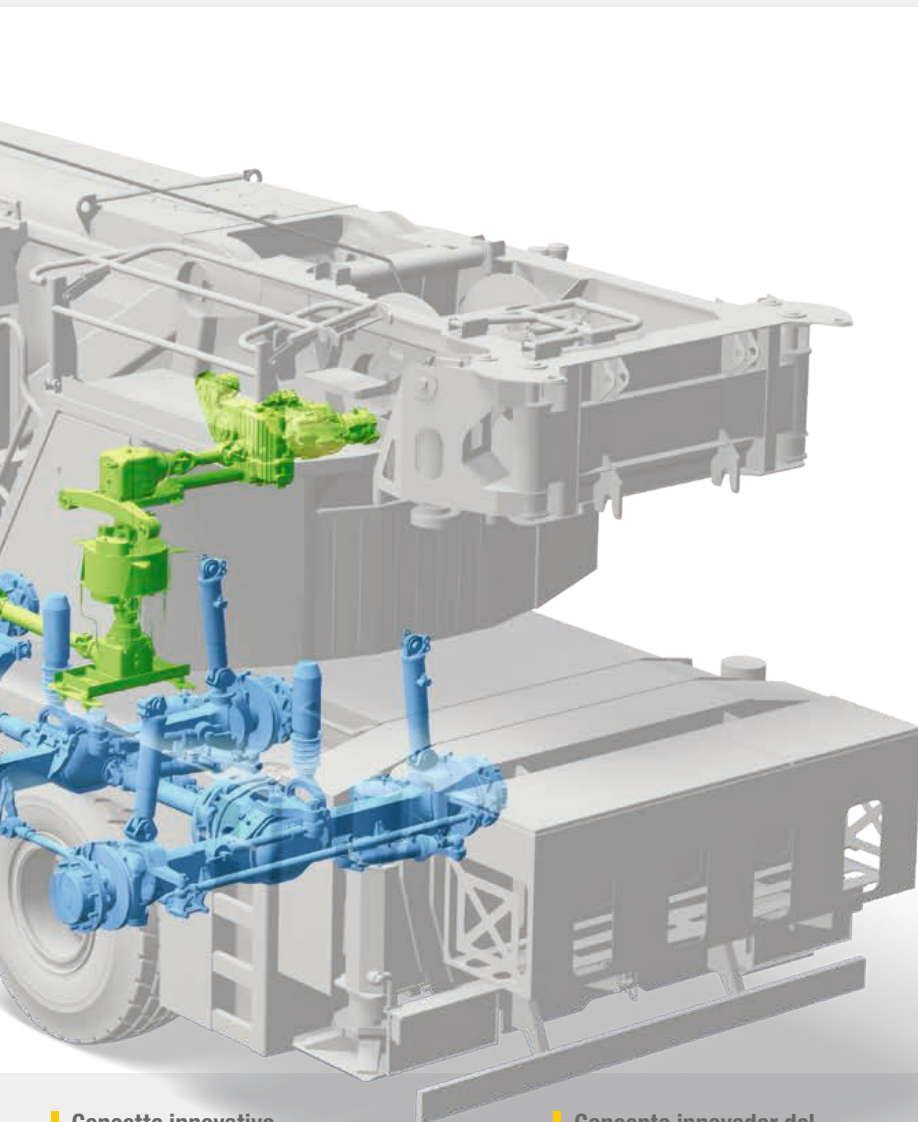

## €COmode

Reduzierung des Kraftstoffverbrauchs durch automatisches Auskuppeln des kompletten Pumpenantriebs im Motor-Leerlaufbetrieb mit automatischer Drehzahlpassung

Reduced fuel consumption due to automatic disengaging of the complete pump drive at engine idling with automatic speed adjustment

Réduction de la consommation de carburant par désengagement automatique de l'entraînement complet de la pompe en mode ralenti avec adaptation automatique du régime

Riduzione consumo carburante attraverso il disaccoppiamento automatico della pompa quando il motore è in folle con adeguamento automatico del numero di giri

Reducción del consumo de combustible desacoplando de forma automática el accionamiento completo de las bombas en ralenti con adaptación automática de las revoluciones del moto

Снижение расхода топлива за счет автоматического отключения всего привода насосов в режиме холостого хода двигателя с автоматической регулировкой числа оборотов

### Concetto innovativo di motore singolo

- Guida da motore del carro con fattore di efficienza molto elevato grazie a collegamento ad albero meccanico
- Maggiore potenza e riduzione spese di manutenzione

### Concepto innovador del accionamiento con un motor

- Accionamiento por el motor del camión a través de un eje mecánico de alto rendimiento
- Un sistema más económico y con el mantenimiento sustancialmente reducido

### Иновационное решение с одним двигателем

- Привод от двигателя шасси посредством механического вала с особо высоким коэффициентом полезного действия
- Повышенная рентабельность и снижение затрат на техобслуживание

# Variable Auslegersysteme/Variable boom systems

Systèmes de flèche variables/Sistemi braccio variabili

Variable sistema de plumas/Вариабельные стреловые системы

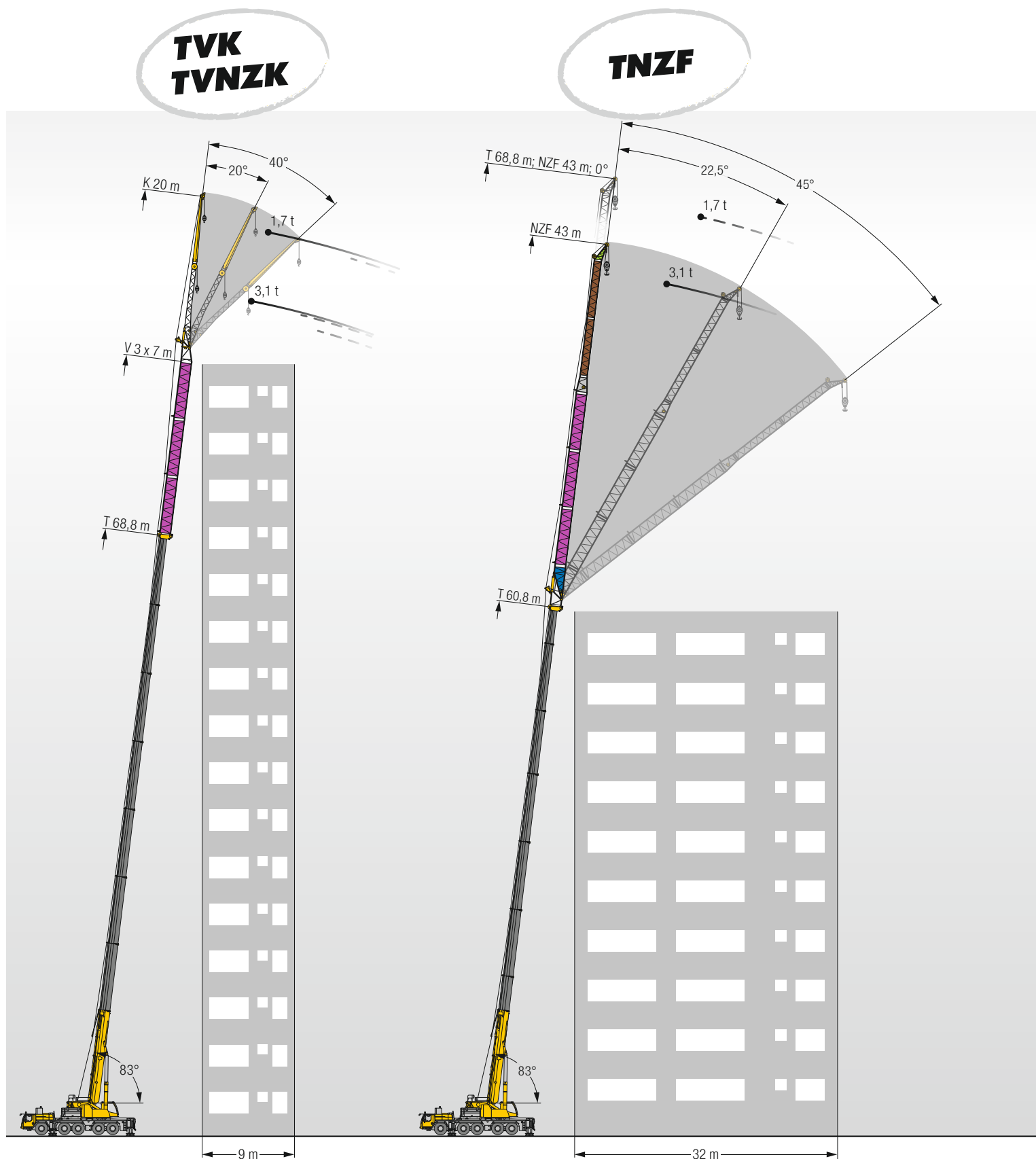



**TS**

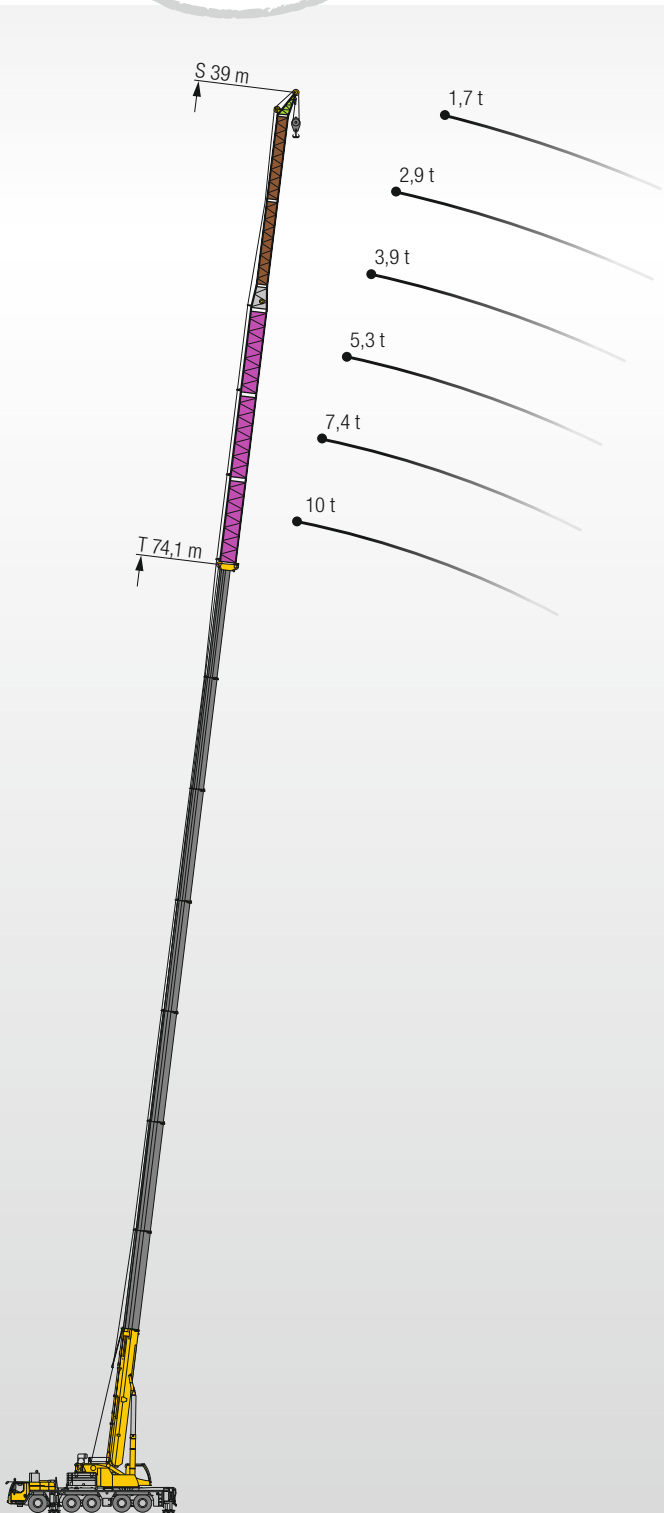

**TVK  
TVNZK**

<b>K</b>	11,5 m – 20 m 0°; 20°; 40°
<b>NZK</b>	11,5 m – 20 m 0° – 40°
<b>V</b>	3 x 7 m

20 m Doppelklappspitze technisch am Kran mitführbar  
 20 m double swing away jib, can technically be carried on crane  
 Double fléchette pliante de 20 m avec maintien à demeure sur la grue  
 Falcone doppio 20 m tecnicamente trasportabile sulla gru  
 Plumín lateral doble de 20 m transportable en la grúa.  
 20 м двухсекционный удлинитель, возможна транспортировка на кране

**TNZF TS**

<b>NZF</b>	8 m – 43 m 0° – 45°
<b>S</b>	4 m – 39 m 0°

Feste Spitze beinhaltet Starke Spitze  
 Fixed jib contains strong jip  
 Fléchette fixe avec fléchette robuste  
 Il falcone fisso contiene il falcone S  
 Plumín fijo contiene plumín fuerte  
 Жесткий удлинитель с усиленным оголовком

**TS**

<b>S</b>	4 m – 39 m 0°
----------	------------------

Starkes System für steile Arbeitsstellungen  
 Strong system for steep working positions  
 Système puissant pour les positions de travail les plus raides  
 Il potente sistema per lavori in luoghi scoscesi  
 Sistema fuerte para trabajos de inclinación en altura  
 Усиленная система, для работы в крутом рабочем положении

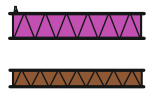

7 m Teleskopauslegerverlängerung - Telescopic boom extension - Rallonge flèche télescopique  
 Prolunga del braccio telescopico - Prolongación de pluma telescópica  
 Решетчатая секция для удлинения телескопической стрелы



7 m Klappspitzenverlängerung - Swing away jib extension - Rallonge flechette pliante  
 Prolunga del falcone - Prolongación de plumín lateral  
 Секция для удлинения двухсекционного откидного удлинителя

# Auslegersysteme / Boom/jib combinations

Configurations de flèche / Sistema braccio

Sistemas de pluma / Стреловые системы

**TS**

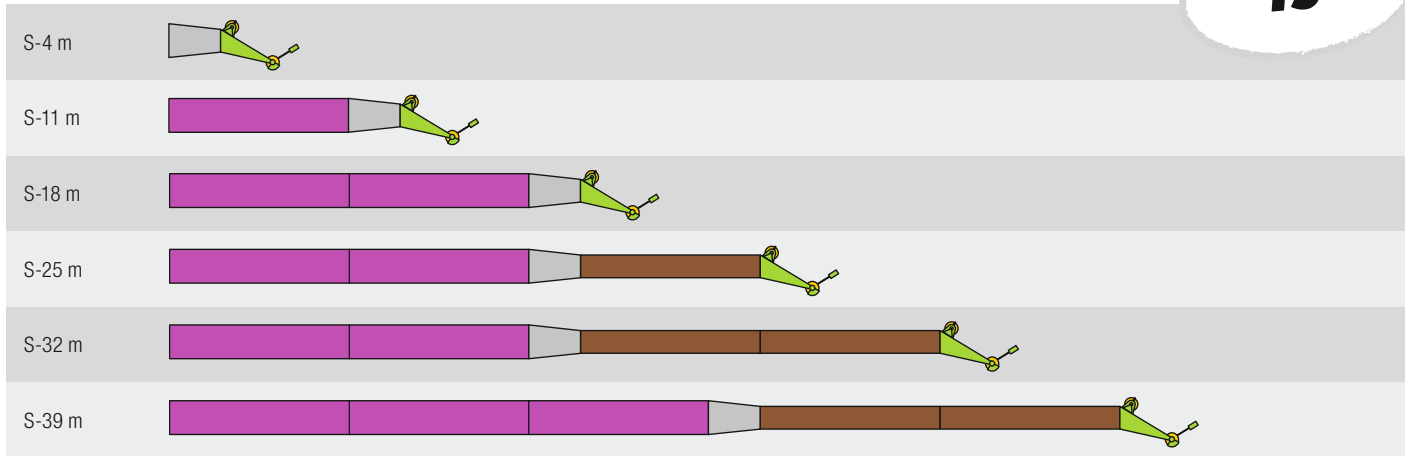

S3192

**TNZF**

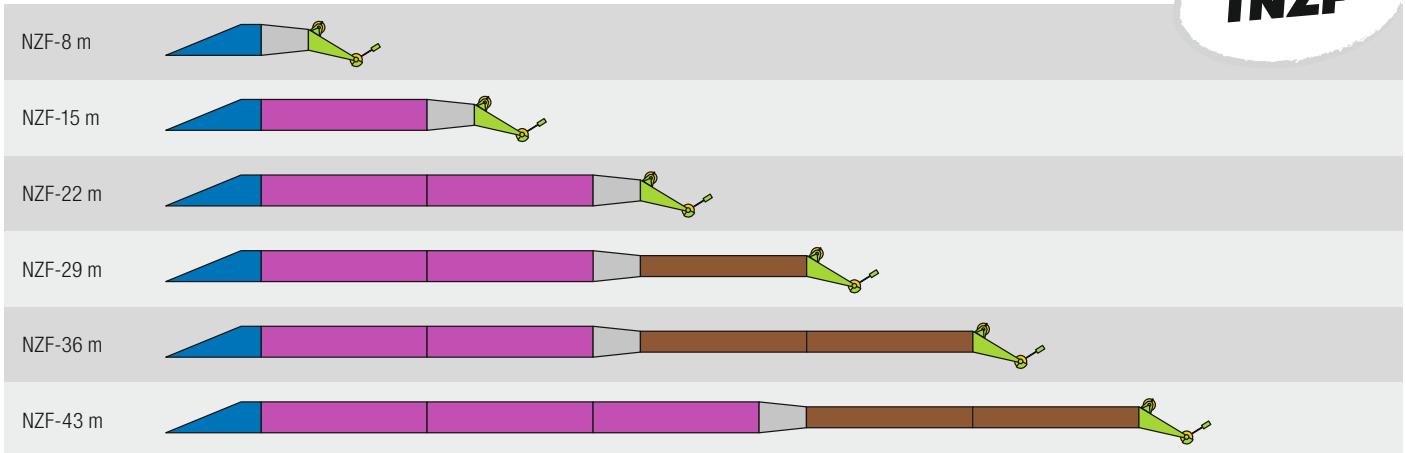

4 m F-Anlenkstück · F-shaped base section · Élément de base F · Sezione base F · Tramo de arranque F · Шарнирная F-секция



7 m Teleskopauslegerverlängerung · Telescopic boom extension · Rallonge flèche télescopique · Prolunga del braccio telescopico  
Prolongación de pluma telescópica · Решетчатая секция для удлинения телескопической стрелы



2 m Reduzierstück · Reduction section · Élément réducteur · Riduttore · Reductor · Переходная секция



7 m Klappspitzenverlängerung · Swing away jib extension · Rallonge flechette pliante · Prolunga del falcone  
Prolongación de plumin lateral · Секция для удлинения двухсекционного откидного удлинителя



2 m F-Kopfstück · F head section · Élément de tête F · Testa braccio F · Tramo de cabeza F · Оголовок на F

S3191

# Auslegersysteme / Boom/jib combinations

Configurations de flèche / Sistema braccio

Sistemas de pluma / Стреловые системы

**T** Teleskopausleger / Telescopic boom / Flèche télescopique / Braccio telescopico / Pluma telescópica / Телескопическая стрела

**K** Klappspitze / Swing away jib / Fléchette pliante / Falcone / Plumin lateral / Откидной удлинитель

**NZK** Hydraulische Klappspitze / Hydraulic swing away jib / Fléchette pliante hydraulique / Falcone idraulico / Plumin lateral hidráulico / Гидравлический откидной удлинитель

**V** Teleskopausleger-Verlängerung / Telescopic boom extension / Rallonge de flèche télescopique / Prolungamento braccio telescopico / Prolongación de pluma telescópica / Решетчатая секция для удлинения телескопической стрелы

**S** Starke Spitze / Strong jib / Fléchette particulièrement puissante / Falcone particolarmente potente / Plumin especialmente fuerte / Усиленный гусек

**NZF** Hydraulische Gitterspitze / Hydraulic lattice jib / Fléchette treillis hydraulique / Falcone tralicciato idraulico / Plumin de celosía hidráulica / Гидравлически управляемый решётчатый удлинитель



**T**  
15 – 18

**TK/TNZK**  
19 – 23

**TVK/TVNZK**  
24 – 37

**TS**  
38 – 45

**TNZF**  
46 – 57

S3190.01

# Gewichte/Weights

Poids/Pesi

Pesos/Нагрузки



## Hakenflasche/Hook block/Moufles à crochet/Bozzello/Pastecas/Крюковые подвески

151	9	16	2000
142,6	7	15	1700
107,7	5	11	1600
70,6	3	7	1450
31,2	1	3	840
10,5	–	1	500

# Geschwindigkeiten/Working speeds

Vitesses/Velocità

Velocidades/Скорости

## Kranfahrgestell/Crane carrier/Châssis porteur/Autotelaio/Chasis/Шасси

	km/h min. МИН.	km/h max. МАКС.	%		
385/95 R 25 (14.00 R 25)	0,44	80	> 60		
445/95 R 25 (16.00 R 25)	0,48	85	56,5		12 / R2
525/80 R 25 (20.5 R 25)					4 / R2

Theoretisches Steigvermögen/Theoretical gradeability/Aptitude théorique en pente/Inclinación teórica/ Capacidad de traslación teórica en pendiente/ теоретическая способность подъема

## Kranoberwagen/Crane superstructure/Partie tournante/Torretta/Superestructura/Поворотная часть

	max			F
	m/min für einfachen Strang / single line 0 – 139 m/min au brin simple / per tiro diretto / a tiro directo м/мин при однократной запасовке	23 mm	300 m	105 kN
	m/min für einfachen Strang / single line 0 – 139 m/min au brin simple / per tiro diretto / a tiro directo м/мин при однократной запасовке	23 mm	280 m	105 kN
	0 – 1,2 min <sup>-1</sup> об/мин			
	ca. 55 s bis 83° Auslegerstellung / approx. 55 seconds to reach 83° boom angle env. 55 s jusqu'à 83° / circa 55 secondi fino ad un'angolazione del braccio di 83° aprox. 55 segundos hasta 83° de inclinación de pluma / ок. 55 сек. до выставления стрелы на 83°			
	ca. 550 s für Auslegerlänge 12,7 m – 75 m / approx. 550 seconds for boom extension from 12,7 m – 75 m env. 550 s pour passer de 12,7 m – 75 m / circa 550 secondi per passare dalla lunghezza del braccio di 12,7 m – 75 m aprox. 550 segundos para telescopar la pluma de 12,7 m – 75 m / ок. 550 сек. до выдвижения от 12,7 м до 75 м			

# VarioBallast

## Ballastradius / Counterweight radius

Rayon de contrepoids / Raggio zavorra / Radio de contrapeso / Радиус закругления

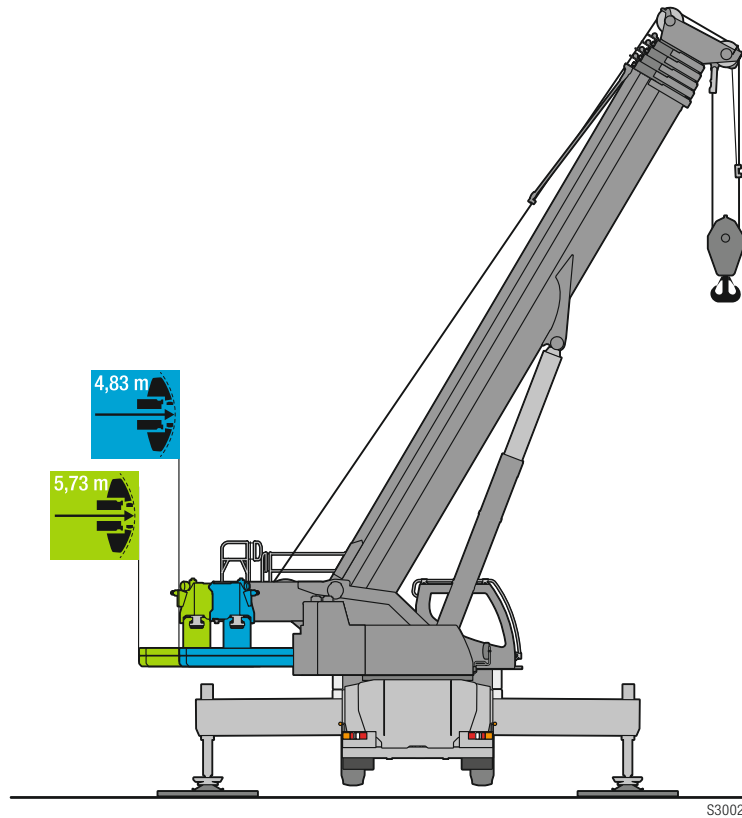

## Ballast / Counterweight

Contrepoids / Zavorra  
Lastre / Противовес

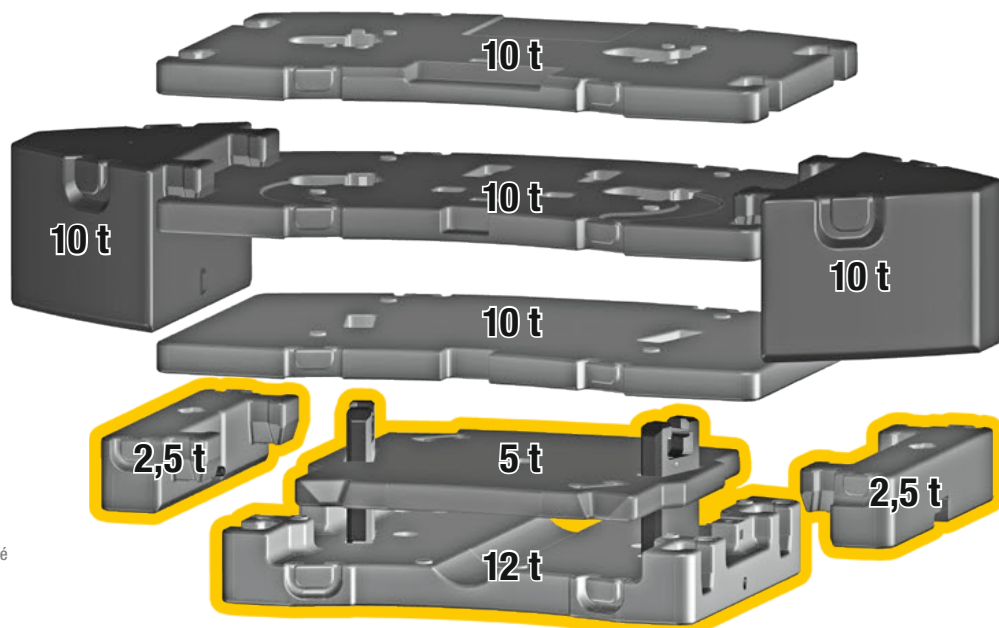
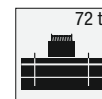

— **Technisch transportierbar**  
Technically transportable  
Transport techniquement simplifié  
Tecnicamente trasportabile  
Técnicamente transportable  
Технически пригодный для  
транспортировки

# Straßenfahrt / On-road driving

Déplacement sur route / Guida su strada

Marcha por carreteras / Движение по дорогам

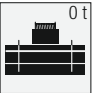
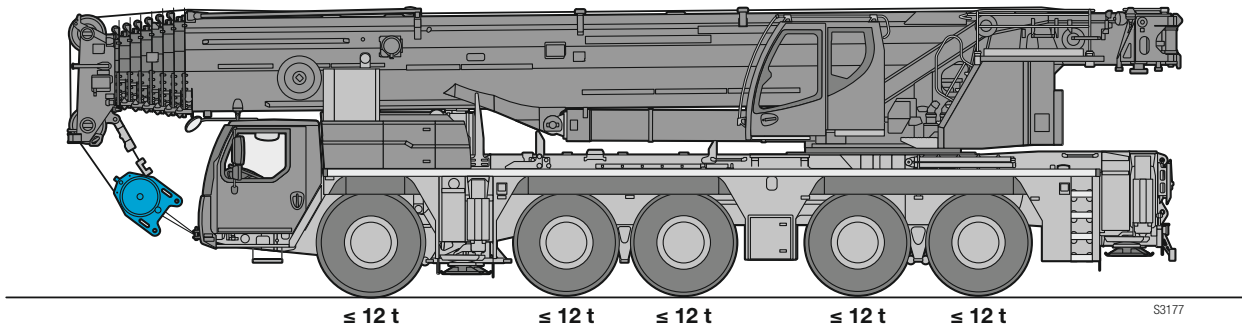

$\leq 60\text{ t}$

# Baustellenfahrt / Jobsite driving

Déplacement sur chantier / Guida in cantiere

Marcha en obra / Движение по стройплощадке

Option · optional · en option · optional · opcional · по заказу

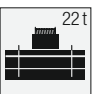
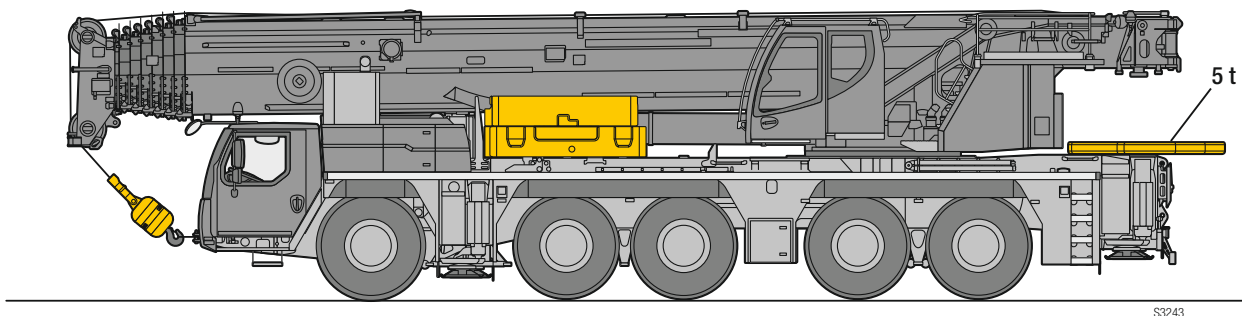

$\leq 82\text{ t}$

# Traglasten / Lifting capacities

Forces de levage / Portate

Tablas de carga / Грузоподъемность

T



	12,7 m		16,7 m	20,8 m	24,8 m	28,8 m	32,9 m	36,9 m	40,9 m	44,9 m	
	*										
3	230	134	122,1	121,4							3
3,5	145,8	134	123,1	122	121,2						3,5
4	138,5	130,8	124,2	122,8	121,8	105,9					4
4,5	131,8	122,4	121,7	121,4	117,1	106,3					4,5
5	122,8	114,9	114,7	113,2	106,8	102,2	91,1				5
6	107,5	101,4	101,7	99,4	95,7	90,9	86,9	80			6
7	95,5	90,6	91,2	89,8	86,8	82,9	79,6	75,6	66,5	43	7
8	85,3	81,5	82,3	80,7	79,2	76	72,5	68,8	65,3	51,8	8
9	76	73,7	74,7	73,3	71,9	69,5	66,2	64	61,3	49	9
10	66,4	66,4	68,1	67,1	65,9	64	61	59,4	56,8	46,1	10
11	52,6	52,6	62,2	61,8	60,8	59	56,5	55,1	52,6	43,4	11
12			57,1	57	56,3	54,6	52,6	51,4	49	40,9	12
13			52,3	52,2	52,4	50,8	49,6	48,2	45,9	38,6	13
14			46,3	48,1	48,8	47,5	46,9	45,3	43,1	36,5	14
15			37,1	44,3	45	44,5	44,1	42,7	40,6	34,6	15
16				40,9	41,6	41,3	41,5	40,2	38,4	32,8	16
18				34,5	35,9	35,6	36,2	35,6	34,4	29,6	18
20					31,3	31,9	31,6	31,1	30,3	26,8	20
22					26,4	28,3	27,9	27,4	26,8	24,3	22
24						25,1	24,7	24,1	23,4	22,1	24
26						21,4	21,9	21,4	20,6	20,4	26
28							19,6	19	18,3	18,9	28
30							17	17	17,3	17	30
32								15,4	16	15,2	32
34								14,4	14,5	13,7	34
36									13,2	12,4	36
38									11,4	11,3	38
40										10,7	40
42										9,8	42

\* nach hinten - over rear - en arrière - sul posteriore - hacia atrás - стрела повернута назад

t\_270\_001\_10001\_00\_000/t\_270\_001\_21501\_00\_000/t\_270\_001\_11501\_00\_000

	48,9 m	52,9 m	56,9 m	60,8 m	64,8 m	68,8 m	69,6 m	72,3 m	74,1 m	75 m	
	8	39,2									
9	42,1	34,9									9
10	40	34	28,8								10
11	38	32,9	28,3	23,8							11
12	36,1	31,9	27,4	23,5	19,7						12
13	34,3	30,8	26,4	22,8	19,5	16,4	15,3	12,5			13
14	32,6	29,7	25,5	22,1	19,2	16,2	15,6	12,7	12	11,7	14
15	31,1	28,4	24,6	21,4	18,8	15,9	15,4	12,6	11,9	11,6	15
16	29,7	27,2	23,7	20,7	18,2	15,6	15,1	12,3	11,7	11,4	16
18	27,2	25,1	22,1	19,4	17,2	14,9	14,4	11,9	11,3	11	18
20	25,3	23,2	20,7	18,2	16,2	14,3	13,8	11,4	10,8	10,6	20
22	23,5	21,5	19,4	17,1	15,3	13,6	13,2	10,9	10,4	10,2	22
24	21,7	19,9	18,1	16,1	14,5	12,9	12,6	10,4	9,9	9,7	24
26	19,9	18,5	16,9	15,1	13,7	12,3	12	9,9	9,4	9,3	26
28	18,3	17	15,7	14,1	12,9	11,6	11,3	9,5	8,9	8,8	28
30	16,3	15,7	14,6	13,3	12,1	10,9	10,7	9	8,4	8,3	30
32	14,9	14,3	13,8	12,4	11,4	10,3	10,1	8,6	7,9	7,9	32
34	13,4	13,1	13	11,6	10,7	9,7	9,6	8,2	7,5	7,4	34
36	12,1	12,2	11,9	10,9	10,1	9,2	9	7,9	7,1	7	36
38	11,4	11,4	10,8	10,2	9,5	8,6	8,5	7,5	6,7	6,6	38
40	10,7	10,4	9,7	9,6	9	8,2	8	7,2	6,3	6,2	40
42	9,8	9,4	8,8	8,8	8,5	7,7	7,6	6,9	5,9	5,8	42
44	9	8,6	8,2	8,1	8	7,3	7,2	6,6	5,6	5,4	44
46	7,6	8	7,8	7,7	7,5	6,9	6,8	6,3	5,3	5	46
48		7,7	7,2	7,1	6,9	6,5	6,5	6	5	4,7	48
50		6,6	6,8	6,6	6,3	6	6,1	5,7	4,7	4,4	50
52			6,5	6,3	5,7	5,4	5,5	5,4	4,4	4,1	52
54			5,6	5,8	5,3	4,9	5	5	4,2	3,9	54
56				5,3	4,9	4,4	4,5	4,5	4	3,6	56
58				4,3	4,5	4,1	4,1	4,2	3,8	3,4	58
60					4,2	3,7	3,8	3,8	3,6	3,2	60
62					3,2	3,4	3,5	3,5	3,4	3	62
64						3,1	3,1	3,2	3,1	2,8	64
66						2,2	2,7	2,9	2,8	2,7	66
68								2,6	2,5	2,4	68
70								1,5	2,2	2,1	70
72									1	1,5	72

t\_270\_001\_21501\_00\_000/t\_270\_001\_11501\_00\_000

# Traglasten / Lifting capacities

Forces de levage / Portate

Tablas de carga / Грузоподъемность

T



	12,7 m	16,7 m	20,8 m	24,8 m	28,8 m	32,9 m	36,9 m	40,9 m	44,9 m	
3	134	122,1	121,4							3
3,5	134	123,1	122	121,2						3,5
4	128,9	124,2	122,8	121,8	105,9					4
4,5	120,1	119,3	119,2	116,2	106,3					4,5
5	112,3	112,2	111,7	106,8	102,2	91,1				5
6	98,6	98,9	98,3	95,7	90,9	86,9	80			6
7	87,4	88,1	88,2	86,8	82,9	79,6	75,6	66,5	43	7
8	77,5	78,6	78,4	78,6	76	72,5	68,8	65,3	51,8	8
9	68,6	69,8	69,7	70,2	68,3	65,7	63,3	60,7	49	9
10	60,5	61,8	61,7	62,5	60,7	59,2	56,4	53,6	46,1	10
11	52,6	54,9	55,6	55,7	53,7	52,6	50,1	47,5	43,4	11
12		49,2	49,9	49,9	48,8	47	44,8	42,5	40,2	12
13		43,7	44,6	44,7	44,3	42,4	40,5	38,3	36,3	13
14		39,1	39,6	39,7	40,2	38,4	36,7	34,8	33,5	14
15		34,9	35,3	36,4	36,3	35,1	33,5	31,9	30,5	15
16			32,1	32,9	32,8	32,2	30,7	29,3	28,7	16
18			27	27,3	27,2	26,8	26,1	25,6	25,2	18
20				23,1	23	22,6	22,3	22,8	21,8	20
22				19,9	19,7	19,3	20,1	19,5	19,3	22
24					17,2	17,8	17,5	16,9	16,8	24
26					15,1	15,8	15,4	14,9	15	26
28						14	13,6	13,5	13,4	28
30						12,5	12,1	12,4	11,9	30
32							10,8	11,1	10,8	32
34							10,3	10	10	34
36								9	9	36
38								8,2	8,3	38
40									7,5	40
42									6,8	42

t\_270\_001\_11505\_00\_000 / t\_270\_001\_21505\_00\_000

	48,9 m	52,9 m	56,9 m	57,4 m	60,8 m	64,8 m	66,2 m	68,8 m	69,6 m	70,2 m	72,3 m	74,1 m	75 m	
8	39,2													8
9	42,1	34,9												9
10	40	34	28,8	16,8										10
11	38	32,9	28,3	16,5	23,8									11
12	36,1	31,9	27,4	16,1	23,5	19,7	14							12
13	34,3	30,8	26,4	15,6	22,8	19,5	13,8	16,4	15,3	12,9	12,5			13
14	31,7	29,7	25,5	15,1	22,1	19,2	13,5	16,2	15,6	12,7	12,7	12	11,7	14
15	29,7	28,4	24,6	14,6	21,4	18,8	13,2	15,9	15,4	12,5	12,6	11,9	11,6	15
16	27,9	26,6	23,7	14,2	20,7	18,2	12,9	15,6	15,1	12,3	12,3	11,7	11,4	16
18	24	22,7	22	13,3	19,4	17,2	12,4	14,9	14,4	11,8	11,9	11,3	11	18
20	20,7	20,1	19,1	12,5	18,2	16,2	11,8	14,3	13,8	11,3	11,4	10,8	10,6	20
22	18,4	18	17,1	11,7	16,1	15,3	11,2	13,6	13,2	10,8	10,9	10,4	10,2	22
24	16,7	16	15,2	10,9	14,7	14,1	10,5	12,9	12,6	10,2	10,4	9,9	9,7	24
26	14,7	14,1	13,6	10,1	13,2	12,5	9,8	12	11,9	9,7	9,9	9,4	9,3	26
28	12,9	13	12,5	9,3	11,9	11,6	9,2	10,8	10,8	9,1	9,5	8,9	8,8	28
30	11,6	11,7	11,2	8,6	11	10,4	8,6	9,6	9,6	8,6	9	8,4	8,3	30
32	10,7	10,3	10,3	8	10	9,3	8	8,5	8,6	8	8,4	7,9	7,8	32
34	9,6	9,5	9,3	7,4	8,8	8,3	7,5	7,6	7,6	7,6	7,6	7,3	7,2	34
36	8,6	8,5	8,3	6,9	7,8	7,4	7	6,8	6,8	7,1	6,7	6,6	6,4	36
38	8	7,7	7,4	6,4	6,9	6,5	6,5	5,9	6	6,4	6	5,9	5,7	38
40	7,3	6,9	6,6	6	6,1	5,7	6	5,1	5,2	5,7	5,2	5,1	5	40
42	6,6	6,2	5,9	5,5	5,4	5	5,4	4,5	4,5	5	4,6	4,5	4,4	42
44	6	5,5	5,2	5,2	4,8	4,4	4,7	3,9	4	4,4	4	4	3,9	44
46	5,4	5	4,7	4,8	4,3	3,9	4,2	3,5	3,5	3,9	3,6	3,5	3,4	46
48		4,5	4,2	4,5	3,9	3,5	3,8	3,1	3,1	3,5	3,2	3,1	3	48
50		4,1	3,9	4,1	3,5	3,1	3,4	2,7	2,7	3,1	2,8	2,7	2,6	50
52			3,5	3,8	3,1	2,7	3,1	2,2	2,3	2,8	2,4	2,3	2,2	52
54			3,2	3,5	2,8	2,4	2,8	1,9	1,9	2,4	2	1,9	1,9	54
56					2,4	2	2,4	1,5	1,6	2,1	1,7	1,6	1,5	56
58					2,1	1,7	2,1	1,2	1,2	1,7	1,3	1,3	1,2	58
60						1,4	1,8			1,4	1			60
62						1,1	1,5			1,2				62
64							1,3							64

t\_270\_001\_11505\_00\_000 / t\_270\_001\_21505\_00\_000



# Traglasten / Lifting capacities

Forces de levage / Portate

Tablas de carga / Грузоподъемность

T



	12,7 m	16,7 m	20,8 m	24,8 m	28,8 m	32,9 m	36,9 m	39,5 m	40,9 m	44,9 m	48,5 m	
3	134	122,1	121,4									3
3,5	133,8	123,1	122	121,2								3,5
4	125,6	123,1	121,7	119,8	105,9							4
4,5	116,2	115,4	114,8	111,5	106,3							4,5
5	107,9	107,8	107,2	103,7	95,7	89,6						5
6	92,3	93	89,4	82,6	78,2	74	68,6					6
7	77,1	75,9	71,7	68,3	64,2	59,8	55,7	25,9	52	43		7
8	63,2	60,6	58,2	56	52,9	49,6	46,4	24,3	43,6	40,9		8
9	50,4	50,7	49,3	47,1	44,7	42,1	39,8	22,8	38,8	36,7	20,1	9
10	40,5	42,9	41,9	40,4	38,6	36,3	36	21,4	34,1	32,4	19,4	10
11	33,5	35,9	36,4	35,2	33,7	32,8	31,7	20,1	30,5	29	18,6	11
12		30,5	31,8	31	29,7	29,7	28,1	18,8	27,2	26	17,9	12
13		26,3	27,5	27,6	27	26,6	25,4	17,7	24,8	23,8	17,1	13
14		22,9	24,2	24,5	24,9	24	22,9	16,6	22,5	21,8	16,3	14
15		20,2	21,4	21,7	22,5	21,7	21,3	15,7	20,6	19,9	15,6	15
16			19,1	20	20,3	19,8	19,7	14,8	18,8	18,2	15	16
18			15,4	16,4	16,5	17	16,6	13,3	16,1	15,7	13,8	18
20				13,6	13,8	14,2	14	12	14,1	13,4	12,7	20
22				11,5	11,7	12	12	10,8	12	11,6	11,5	22
24					10	10,3	10,2	9,9	10,1	9,8	9,9	24
26					8,6	8,8	8,7	8,8	8,7	8,3	8,5	26
28						7,6	7,4	7,6	7,4	7,1	7,2	28
30						6,6	6,4	6,5	6,4	6,1	6,2	30
32							5,5	5,7	5,5	5,2	5,3	32
34							4,8	4,9	4,7	4,5	4,6	34
36								4,3	4,2	3,9	4	36
38								3,9	3,7	3,5	3,5	38
40										3	3,1	40
42										2,7	2,7	42
44											2,4	44
46											2	46

t\_270\_001\_21510\_00\_000 / L\_270\_001\_11510\_00\_000

	48,9 m	52,9 m	56,9 m	57,4 m	60,8 m	64,8 m	66,2 m	68,8 m	69,6 m	70,2 m	72,3 m	74,1 m	75 m	
8	38,9													8
9	34,6	32,8												9
10	30,5	28,7	27,1	16,8										10
11	27,5	26,1	24,7	16,5	22,7									11
12	24,7	23,5	22,3	16,1	21,1	19,7	14							12
13	22,8	21,8	20,6	15,6	19,4	18,1	13,8	16,3	15,3	12,9	12,5			13
14	20,7	19,7	18,8	15,1	17,8	16,7	13,5	15,6	15,2	12,7	12,7	12	11,7	14
15	18,9	18,3	17,5	14,6	16,6	15,6	13,2	14,3	14,2	12,5	12,6	11,9	11,6	15
16	17,8	16,9	16,2	14,2	15,3	14,2	12,9	13	12,9	12,3	12,3	11,6	11,3	16
18	15	14,2	13,7	13,3	12,8	11,8	12,1	10,8	10,7	11,2	10,5	10,2	9,9	18
20	12,9	12,1	11,6	12	10,8	9,9	10,2	9	9	9,4	8,8	8,5	8,3	20
22	11,1	10,4	9,9	10,3	9,2	8,4	8,7	7,5	7,5	8	7,4	7,1	7	22
24	9,5	9	8,5	8,9	7,8	7,1	7,5	6,3	6,3	6,8	6,2	6	5,8	24
26	8,1	7,6	7,3	7,7	6,7	6	6,4	5,3	5,3	5,7	5,2	5	4,8	26
28	6,9	6,4	6,2	6,5	5,6	5	5,4	4,3	4,4	4,8	4,3	4,1	4	28
30	5,8	5,4	5,1	5,5	4,6	4,2	4,6	3,5	3,6	4	3,6	3,4	3,2	30
32	4,9	4,5	4,3	4,6	3,9	3,5	3,9	2,8	2,8	3,4	2,9	2,7	2,6	32
34	4,2	3,9	3,7	4	3,3	2,8	3,3	2,1	2,2	2,7	2,2	2,1	2	34
36	3,7	3,4	3,2	3,5	2,8	2,2	2,7	1,5	1,6	2,2	1,7	1,5	1,3	36
38	3,2	2,9	2,7	3	2,3	1,7	2,2			1,7				38
40	2,8	2,5	2,3	2,6	1,8	1,1	1,7			1,1				40
42	2,4	2,1	1,8	2,2	1,3		1,2							42
44	2,1	1,7	1,4	1,8										44
46	1,7	1,3		1,4										46
48				1										48

t\_270\_001\_21510\_00\_000 / L\_270\_001\_11510\_00\_000

# Hubhöhen / Lifting heights

Hauteurs de levage / Altezze di sollevamento

Alturas de elevación / Высота подъема

T

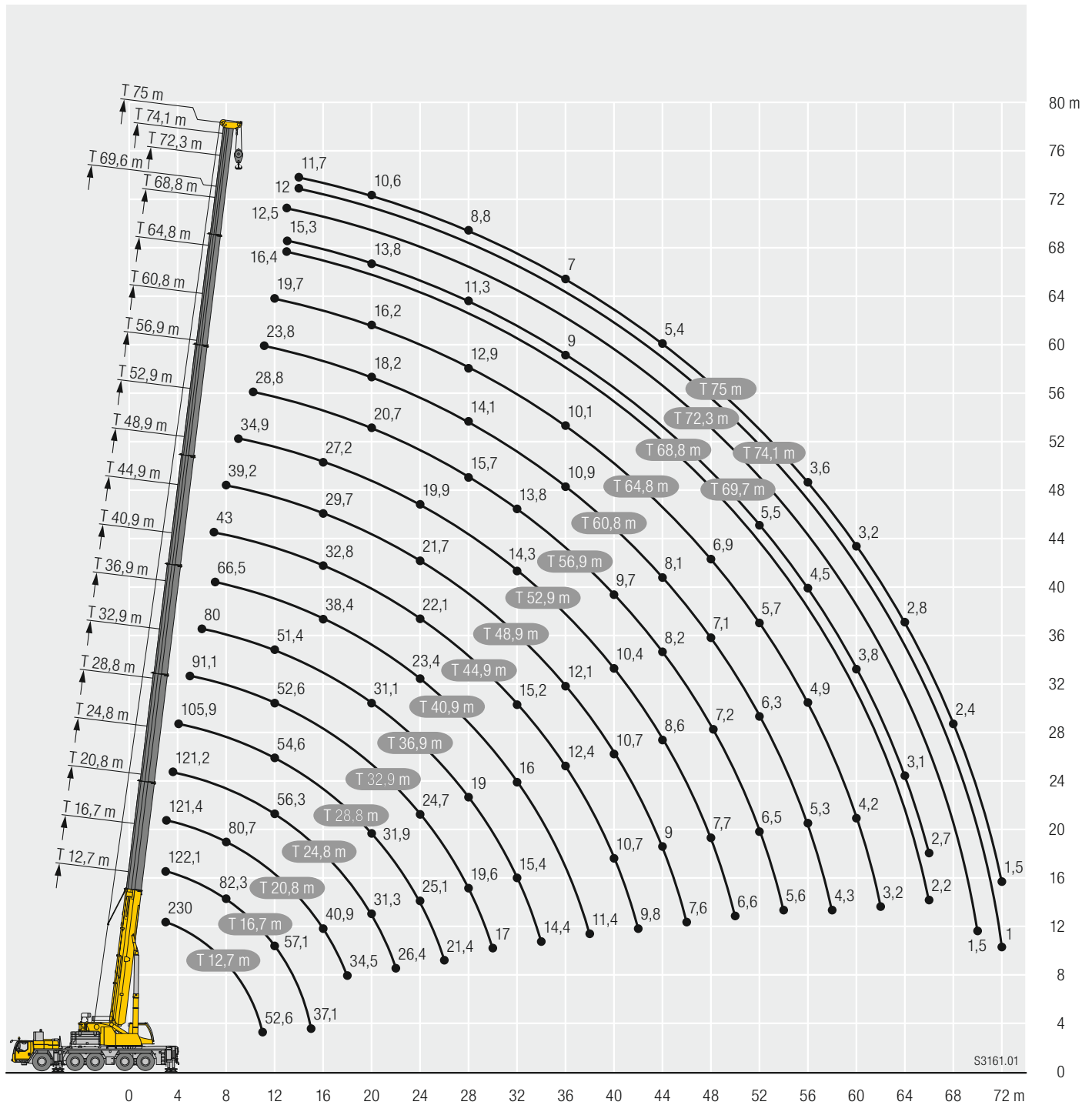

# Traglasten / Lifting capacities

Forces de levage / Portate

Tablas de carga / Грузоподъемность

**TNZK**

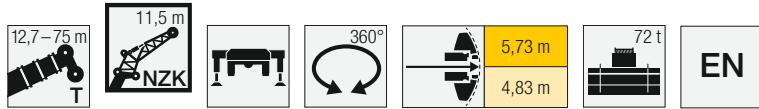

Lifting height (m)	12,7 m 11,5 m			40,7 m 11,5 m			44,7 m 11,5 m			48,7 m 11,5 m			52,9 m 11,5 m			56,9 m 11,5 m			60,8 m 11,5 m			Lifting height (m)		
	0°	20°	40°	0°	20°	40°	0°	20°	40°	0°	20°	40°	0°	20°	40°	0°	20°	40°	0°	20°	40°			
4	20,9																					4		
4,5	20,9																					4,5		
5	20,9																					5		
6	20,9	19,7		20,9																		6		
7	20,9	18,2		20,9			20,9															7		
8	20,9	16,6		20,9			20,9			19,6												8		
9	19,7	15,2	11,1	20,9			20,9			19,4			17,4									9		
10	17,3	14,1	10,5	20,9			20,8			19,2			17,2			15,1						10		
11	15,3	13,1	10	20,9	16,4		20,5	16		19			17,1			15					12,9	11		
12	13,6	12,2	9,6	20,9	15,9		20,2	15,7		18,7	15,2		16,9			14,9					12,8	12		
14	11,1	10,7	8,8	20	14,8	10,2	19,2	14,8	10,3	18	14,5		16,4	13,8		14,6					12,6	14		
16	9,3	9,6	8,3	18,8	13,8	9,8	18,3	13,9	9,9	17,3	13,8	9,9	15,9	13,4	9,8	14,3	12,5				12,5	11,4	16	
18	7,9	8,7	7,9	17,3	12,9	9,4	17,3	13	9,5	16,7	13	9,5	15,5	12,8	9,5	14	12,2	9,4			12,3	11,2	18	
20	6,9	8	7,7	15,8	12,2	9,1	16,1	12,3	9,2	15,8	12,3	9,2	15	12,1	9,2	13,6	11,7	9,1			12,1	10,9	8,9	20
22	6	7,6		14,5	11,5	8,8	14,9	11,7	8,9	14,8	11,7	8,9	14,3	11,6	8,9	13,3	11,3	8,8			11,9	10,6	8,7	22
24				13,2	10,9	8,5	13,7	11,1	8,6	13,8	11,2	8,7	13,6	11,1	8,7	12,9	10,8	8,6			11,5	10,3	8,5	24
26				12	10,3	8,3	12,7	10,6	8,4	12,9	10,7	8,5	12,8	10,6	8,5	12,3	10,4	8,4			11,1	10	8,3	26
28				11,1	9,9	8,1	11,7	10,1	8,2	12	10,2	8,3	12	10,2	8,3	11,8	10	8,2			10,5	9,7	8,1	28
30				10,2	9,4	7,9	10,8	9,7	8	11,2	9,8	8,1	11,3	9,8	8,1	11,1	9,7	8,1			10	9,4	8	30
32				9,5	9	7,8	10,1	9,3	7,9	10,4	9,5	7,9	10,6	9,5	7,9	10,5	9,4	7,9			9,4	9,1	7,9	32
34				8,8	8,7	7,7	9,4	9	7,8	9,8	9,1	7,8	10	9,2	7,8	9,8	9,1	7,8			8,8	8,7	7,8	34
36				8,3	8,4	7,6	8,8	8,7	7,7	9,2	8,8	7,7	9,4	8,9	7,7	9,2	8,8	7,7			8,3	8,3	7,7	36
38				7,8	8,2	7,6	8,3	8,4	7,6	8,7	8,6	7,6	8,9	8,6	7,6	8,7	8,5	7,6			7,8	7,8	7,5	38
40				7,3	7,9	7,6	7,8	8,1	7,6	8,2	8,3	7,6	8,4	8,4	7,6	8,2	8,1	7,6			7,3	7,4	7,3	40
42				6,9	7,7	7,6	7,4	7,9	7,6	7,8	8,1	7,6	8	8,1	7,5	7,7	7,7	7,4			6,9	6,9	6,9	42
44				6,5	7,6	7,6	7	7,8	7,6	7,4	7,9	7,6	7,4	7,8	7,5	7,2	7,2	7,2			6,5	6,5	6,6	44
46				6,2	7,5	5,3	6,6	7,6	7,6	7	7,4	7,4	6,6	7	7,2	6,5	6,8	6,9			6,1	6,1	6,2	46
48				5,9	7,4		6,3	7	7	6,5	6,8	7	6,1	6,2	6,4	5,9	6,2	6,4			5,7	5,8	5,9	48
50				4,7			6,1	6,4	4,5	5,9	6,2	6,2	5,7	5,8	5,9	5,2	5,5	5,7			5,3	5,4	5,5	50
52							5,5	5,8		5,3	5,5	5,6	5,2	5,4	5,5	4,8	4,9	5,1			4,7	5	5,2	52
54							3,4			4,8	5	4,2	4,7	4,9	5	4,5	4,6	4,7			4,2	4,5	4,6	54
56										4,2	4,5		4,3	4,4	4,5	4,3	4,4	4,4			4	4,1	4,2	56
58										2,6			3,9	4,1	3,9	4	4,1	4,1			3,8	3,9	3,9	58
60													3,4	3,7		3,6	3,7	3,8			3,6	3,7	3,7	60
62													3,2			3,4	3,5	3,4			3,4	3,5	3,5	62
64																3,3	3,3				3	3,2	3,2	64
66																2,6					2,8	2,8	2,8	66
68																					2,6	2,6		68
70																					1,7			70

t\_270\_002\_11001\_00\_000 / t\_270\_002\_12001\_00\_000

# Traglasten / Lifting capacities

Forces de levage / Portate

Tablas de carga / Грузоподъемность

**TNZK**

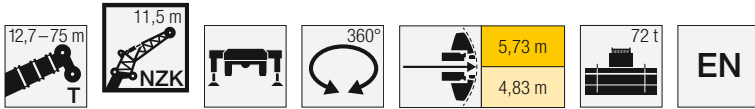

Lifting height (m)	64,8 m 11,5 m			68,8 m 11,5 m			70,2 m 11,5 m			72,3 m 11,5 m			74,1 m 11,5 m			75 m 11,5 m			Lifting height (m)
	0°	20°	40°	0°	20°	40°	0°	20°	40°	0°	20°	40°	0°	20°	40°	0°	20°	40°	
12	9,4																		12
14	10,8			8,6			7			6,8			6,4			6,2			14
16	10,7			8,6			6,9			6,7			6,3			6,1			16
18	10,5	10		8,5	8,3		6,7	6,7		6,6			6,2			6			18
20	10,4	9,8	8,6	8,4	8,2		6,6	6,5		6,4	6,4		6,1	6,1		5,9	5,9		20
22	10,3	9,6	8,4	8,1	7,9	7,7	6,4	6,3	6,3	6,2	6,2	6,2	5,9	5,9		5,8	5,8		22
24	10	9,4	8,3	7,9	7,6	7,4	6,2	6,1	6,1	6,1	6	6	5,8	5,7	5,8	5,7	5,6	5,7	24
26	9,5	9	8,1	7,6	7,3	7,1	5,9	5,8	5,9	5,9	5,8	5,8	5,6	5,5	5,6	5,5	5,4	5,5	26
28	9,1	8,6	8	7,3	7	6,8	5,7	5,6	5,7	5,6	5,6	5,6	5,4	5,3	5,4	5,3	5,2	5,3	28
30	8,7	8,2	7,8	7	6,7	6,6	5,5	5,4	5,4	5,4	5,3	5,4	5,2	5,2	5,2	5,1	5,1	5,1	30
32	8,2	7,9	7,7	6,7	6,4	6,3	5,3	5,2	5,2	5,2	5,1	5,2	5	5	5	5	4,9	4,9	32
34	7,8	7,6	7,4	6,4	6,2	6,1	5,1	5	5	5	4,9	5	4,9	4,8	4,8	4,8	4,7	4,7	34
36	7,4	7,3	7,1	6,2	5,9	5,8	4,9	4,8	4,8	4,8	4,8	4,8	4,7	4,6	4,6	4,6	4,6	4,6	36
38	7	6,9	6,9	5,9	5,7	5,6	4,6	4,6	4,6	4,6	4,6	4,6	4,5	4,5	4,5	4,5	4,4	4,4	38
40	6,6	6,6	6,6	5,7	5,5	5,4	4,4	4,4	4,4	4,5	4,4	4,4	4,3	4,3	4,4	4,3	4,3	4,3	40
42	6,2	6,3	6,3	5,4	5,3	5,2	4,2	4,3	4,3	4,3	4,3	4,3	4,1	4,2	4,2	4,1	4,1	4,2	42
44	5,9	5,9	6	5,2	5,1	5	4	4,1	4,2	4,2	4,1	4,2	4	4	4,1	3,9	4	4	44
46	5,5	5,6	5,7	5	4,9	4,9	3,8	3,9	4	4	4	4	3,8	3,8	3,9	3,8	3,8	3,9	46
48	5,2	5,3	5,4	4,8	4,7	4,7	3,6	3,7	3,8	3,9	3,9	3,9	3,6	3,7	3,8	3,6	3,7	3,7	48
50	4,9	5	5,1	4,5	4,5	4,6	3,4	3,5	3,6	3,8	3,8	3,8	3,4	3,5	3,6	3,4	3,5	3,6	50
52	4,6	4,7	4,8	4,3	4,3	4,4	3,3	3,3	3,4	3,6	3,6	3,7	3,3	3,3	3,4	3,2	3,3	3,4	52
54	4,3	4,5	4,5	4,1	4,2	4,2	3,1	3,2	3,2	3,5	3,5	3,6	3,1	3,2	3,3	3	3,2	3,2	54
56	4	4,2	4,3	3,9	4	4,1	2,9	3	3,1	3,4	3,4	3,5	3	3	3,1	2,9	3	3,1	56
58	3,7	3,8	3,9	3,8	3,8	3,9	2,8	2,8	2,9	3,3	3,3	3,3	2,8	2,9	2,9	2,7	2,8	2,9	58
60	3,5	3,6	3,6	3,5	3,7	3,7	2,6	2,7	2,7	3,2	3,2	3,2	2,7	2,7	2,8	2,5	2,6	2,7	60
62	3,3	3,4	3,4	3,2	3,4	3,5	2,5	2,5	2,6	3,1	3,1	3,1	2,5	2,6	2,6	2,3	2,4	2,5	62
64	3,2	3,2	3,3	2,8	3	3,1	2,3	2,4	2,4	2,9	3	3	2,4	2,5	2,5	2,2	2,3	2,3	64
66	3	3,1	3,1	2,5	2,7	2,8	2,2	2,2	2,3	2,6	2,8	2,9	2,2	2,3	2,4	2	2,1	2,2	66
68	2,7	2,8	2,8	2,2	2,4	2,4	2	2,1	2,1	2,3	2,5	2,5	2,1	2,2	2,2	1,8	1,9	2	68
70	2,4	2,5	2,5	1,9	2	2,1	1,9	2	2	2	2,1	2,2	1,9	2	2,1	1,7	1,8	1,8	70
72	2,1			1,6	1,8	1,7	1,8	1,8	1,8	1,7	1,9	1,9	1,6	1,8	1,8	1,5	1,6	1,6	72
74				1,4	1,5		1,7	1,7	1,7	1,5	1,6	1,6	1,4	1,5	1,5	1,3	1,4	1,4	74
76				1,1			1,6	1,6		1,2	1,3	1,3	1,1	1,2	1,2	1	1,1	1,2	76
78							1,1				1,1								78

t\_270\_002\_11001\_00\_000 / t\_270\_002\_12001\_00\_000

# Traglasten / Lifting capacities

Forces de levage / Portate

Tablas de carga / Грузоподъемность

**TNZK**

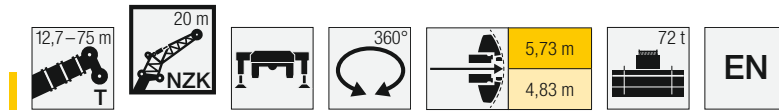

Crane Model	12,7 m 20 m			40,7 m 20 m			44,7 m 20 m			48,7 m 20 m			52,9 m 20 m			56,9 m 20 m			60,8 m 20 m			Crane Model
	0°	20°	40°	0°	20°	40°	0°	20°	40°	0°	20°	40°	0°	20°	40°	0°	20°	40°	0°	20°	40°	
3	9,6																					3
3,5	9,6																					3,5
4	9,6																					4
4,5	9,6																					4,5
5	9,6																					5
6	9,6																					6
7	9,5				8,3																	7
8	9,2				8,3			8,1														8
9	8,8				8,3			8,1		7,8												9
10	8,4	6,6			8,3			8,1		7,8			7,4									10
11	7,9	6,3			8,3			8,1		7,8			7,4			6,9						11
12	7,5	6,1			8,3			8,1		7,8			7,4			6,9				6,3		12
14	6,8	5,5			8,1			7,9		7,6			7,3			6,8				6,2		14
16	6	5	4,2		7,8	5,7		7,7	5,7			7,5	5,6		7,1				6,7		6,2	16
18	5,1	4,7	4		7,4	5,4		7,4	5,4			7,2	5,4		7	5,3			6,6	5,1		18
20	4,5	4,3	3,9		7,1	5,2	4,1		7,1	5,2	4		7	5,1		6,7	5,1		6,4	4,9		20
22	4	4,1	3,7		6,7	4,9	4		6,7	4,9	4		6,7	4,9	3,9	6,5	4,9	3,9	6,2	4,8		22
24	3,6	3,9	3,6		6,3	4,7	3,9		6,4	4,7	3,9		6,3	4,7	3,9	6,2	4,7	3,8	6	4,6	3,8	24
26	3,3	3,7	3,6		6	4,5	3,8		6	4,6	3,8		6	4,5	3,8	5,9	4,5	3,8	5,7	4,5	3,7	26
28	3	3,6	3,5		5,6	4,4	3,7		5,7	4,4	3,7		5,8	4,4	3,7	5,7	4,4	3,7	5,5	4,3	3,7	28
30	2,8	3,5			5,3	4,2	3,6		5,4	4,3	3,7		5,5	4,3	3,7	5,4	4,3	3,6	5,3	4,2	3,6	30
32					4,9	4,1	3,6		5,2	4,1	3,6		5,2	4,2	3,6	5,2	4,2	3,6	5,1	4,1	3,6	32
34					4,6	4	3,5		4,8	4	3,5		5	4,1	3,5	5	4,1	3,5	4,9	4	3,5	34
36					4,3	3,9	3,5		4,5	3,9	3,5		4,7	4	3,5	4,7	4	3,5	4,7	3,9	3,5	36
38					4,1	3,8	3,5		4,3	3,9	3,5		4,4	3,9	3,5	4,5	3,9	3,5	4,5	3,9	3,4	38
40					3,8	3,7	3,4		4	3,8	3,4		4,2	3,8	3,4	4,3	3,8	3,4	4,3	3,8	3,4	40
42					3,7	3,6	3,4		3,8	3,7	3,4		4	3,7	3,4	4,1	3,7	3,4	4,2	3,7	3,4	42
44					3,5	3,6	3,4		3,7	3,6	3,4		3,8	3,7	3,4	3,9	3,7	3,4	4	3,6	3,4	44
46					3,3	3,5	3,4		3,5	3,6	3,4		3,6	3,6	3,4	3,8	3,6	3,4	3,8	3,6	3,3	46
48					3,2	3,5	3,4		3,4	3,5	3,4		3,5	3,5	3,4	3,6	3,5	3,4	3,7	3,5	3,3	48
50					3	3,5	3,4		3,2	3,5	3,4		3,4	3,5	3,4	3,5	3,5	3,4	3,5	3,5	3,3	50
52					2,9	3,5	3,4		3,1	3,4	3,4		3,2	3,5	3,4	3,3	3,5	3,4	3,4	3,4	3,3	52
54					2,8	3,5	3,4		3	3,4	3,4		3,1	3,4	3,4	3,2	3,4	3,4	3,3	3,4	3,3	54
56					2,7	3,5			2,9	3,4	3,4		3	3,4	3,4	3,1	3,4	3,4	3,2	3,4	3,3	56
58					2,7				2,8	3,4	3,4		2,9	3,4	3,4	3	3,4	3,4	3,1	3,4	3,3	58
60					2,7	3,4			2,7	3,4			2,8	3,4	3,4	2,9	3,4	3,4	3	3,3	3,3	60
62									2,6				2,7	3,4	3,4	2,8	3,4	3,4	2,9	3,3	3,3	62
64													2,7	3,4		2,8	3,4	3,4	2,8	3,3	3,3	64
66													2,2			2,7	3,2	3,2	2,8	3,2	3,3	66
68																2,6	2,9		2,7	3	3	68
70																2,5			2,6	2,7	2,7	70
72																			2,5	2,6		72
74																			2,2			74
76																						76
78																						78

t\_270\_002\_14001\_00\_000 / t\_270\_002\_13001\_00\_000

# Traglasten / Lifting capacities

Forces de levage / Portate

Tablas de carga / Грузоподъемность

**TNZK**

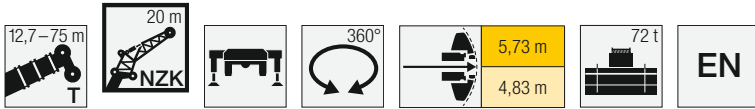

Jib height (m)	64,8 m 20 m			68,8 m 20 m			70,2 m 20 m			72,3 m 20 m			74,1 m 20 m			75 m 20 m			Jib height (m)
	0°	20°	40°	0°	20°	40°	0°	20°	40°	0°	20°	40°	0°	20°	40°	0°	20°	40°	
14	5,6			4,8			4,4												14
16	5,5			4,8			4,3			4,2			3,8			3,7			16
18	5,4			4,7			4,3			4,2			3,8			3,7			18
20	5,3			4,7			4,3			4,2			3,8			3,7			20
22	5,2	4,4		4,6	4,1		4,2			4,2			3,8			3,7			22
24	5,1	4,3		4,6	4,1		4,2	3,9		4,1	3,8		3,8	3,7		3,7			24
26	5	4,2	3,6	4,5	4		4,1	3,8		4,1	3,8		3,8	3,7		3,7	3,6		26
28	4,9	4,1	3,5	4,4	3,9	3,5	4,1	3,7	3,4	4	3,7		3,8	3,6		3,7	3,6		28
30	4,7	4	3,5	4,4	3,8	3,4	4,1	3,7	3,3	4	3,6	3,3	3,8	3,6	3,3	3,7	3,6	3,3	30
32	4,6	3,9	3,4	4,3	3,8	3,4	4	3,6	3,3	3,9	3,6	3,3	3,8	3,5	3,3	3,7	3,5	3,2	32
34	4,5	3,8	3,4	4,2	3,7	3,3	3,9	3,6	3,3	3,8	3,5	3,3	3,7	3,5	3,2	3,7	3,5	3,2	34
36	4,4	3,8	3,4	4,1	3,6	3,3	3,8	3,5	3,3	3,7	3,5	3,2	3,6	3,4	3,2	3,6	3,4	3,2	36
38	4,3	3,7	3,4	4	3,6	3,3	3,7	3,5	3,2	3,6	3,4	3,2	3,5	3,4	3,2	3,5	3,4	3,2	38
40	4,2	3,6	3,3	4	3,5	3,3	3,6	3,4	3,2	3,5	3,4	3,2	3,4	3,4	3,2	3,4	3,3	3,2	40
42	4	3,6	3,3	3,9	3,5	3,2	3,5	3,4	3,2	3,4	3,4	3,2	3,4	3,3	3,2	3,3	3,3	3,1	42
44	3,9	3,5	3,3	3,8	3,4	3,2	3,4	3,3	3,2	3,3	3,3	3,2	3,3	3,2	3,1	3,2	3,2	3,1	44
46	3,8	3,5	3,3	3,7	3,4	3,2	3,2	3,3	3,2	3,3	3,2	3,2	3,2	3,2	3,1	3,1	3,1	3,1	46
48	3,7	3,4	3,3	3,6	3,4	3,2	3,1	3,2	3,2	3,2	3,2	3,2	3,1	3,1	3,1	3	3,1	3,1	48
50	3,5	3,4	3,3	3,5	3,3	3,2	3	3,1	3,1	3,1	3,1	3,1	3	3	3,1	2,9	3	3	50
52	3,4	3,4	3,3	3,4	3,3	3,2	2,9	3	3	3	3	3	2,8	2,9	3	2,8	2,9	3	52
54	3,3	3,3	3,3	3,3	3,3	3,2	2,8	2,9	2,9	2,9	2,9	2,9	2,7	2,8	2,9	2,7	2,8	2,9	54
56	3,2	3,3	3,3	3,2	3,2	3,2	2,6	2,8	2,8	2,8	2,8	2,9	2,6	2,7	2,8	2,6	2,7	2,8	56
58	3,2	3,3	3,3	3,1	3,2	3,2	2,5	2,6	2,7	2,7	2,7	2,8	2,5	2,6	2,7	2,5	2,6	2,7	58
60	3,1	3,3	3,3	3	3,1	3,2	2,4	2,5	2,6	2,6	2,6	2,7	2,4	2,5	2,6	2,3	2,5	2,6	60
62	3	3,3	3,3	3	3,1	3,1	2,2	2,4	2,5	2,6	2,6	2,6	2,3	2,4	2,5	2,2	2,4	2,5	62
64	2,9	3,2	3,3	2,9	3	3,1	2,1	2,2	2,3	2,5	2,5	2,6	2,1	2,3	2,4	2	2,2	2,3	64
66	2,8	3	3,2	2,8	2,9	3	2	2,1	2,2	2,4	2,4	2,5	2	2,1	2,2	1,9	2,1	2,2	66
68	2,7	2,7	2,8	2,5	2,8	2,9	1,9	2	2,1	2,3	2,4	2,4	1,9	2	2,1	1,7	1,9	2,1	68
70	2,5	2,6	2,7	2,2	2,5	2,7	1,8	1,9	1,9	2,2	2,3	2,3	1,8	1,9	2	1,5	1,8	1,9	70
72	2,4	2,5	2,5	1,9	2,2	2,4	1,6	1,8	1,8	2	2,2	2,3	1,7	1,8	1,9	1,4	1,6	1,7	72
74	2,1	2,3	2,4	1,7	1,9	2	1,5	1,6	1,7	1,7	2	2,1	1,6	1,7	1,7	1,2	1,4	1,5	74
76	1,9	2,1	2,1	1,4	1,7	1,7	1,4	1,5	1,5	1,5	1,7	1,9	1,4	1,6	1,6	1,1	1,3	1,3	76
78	1,7	1,8	1,8	1,2	1,4	1,4	1,3	1,4	1,4	1,2	1,5	1,6	1,1	1,4	1,5		1,1	1,2	78
80	1,5	1,6			1,2	1,2	1,2	1,2	1,2	1	1,2	1,3		1,2	1,2				80
82							1,1	1,1	1,1		1	1							82

t\_270\_002\_14001\_00\_000 / t\_270\_002\_13001\_00\_000

# Hubhöhen / Lifting heights

Hauteurs de levage / Altezze di sollevamento

Alturas de elevación / Высота подъема

**TNZK**

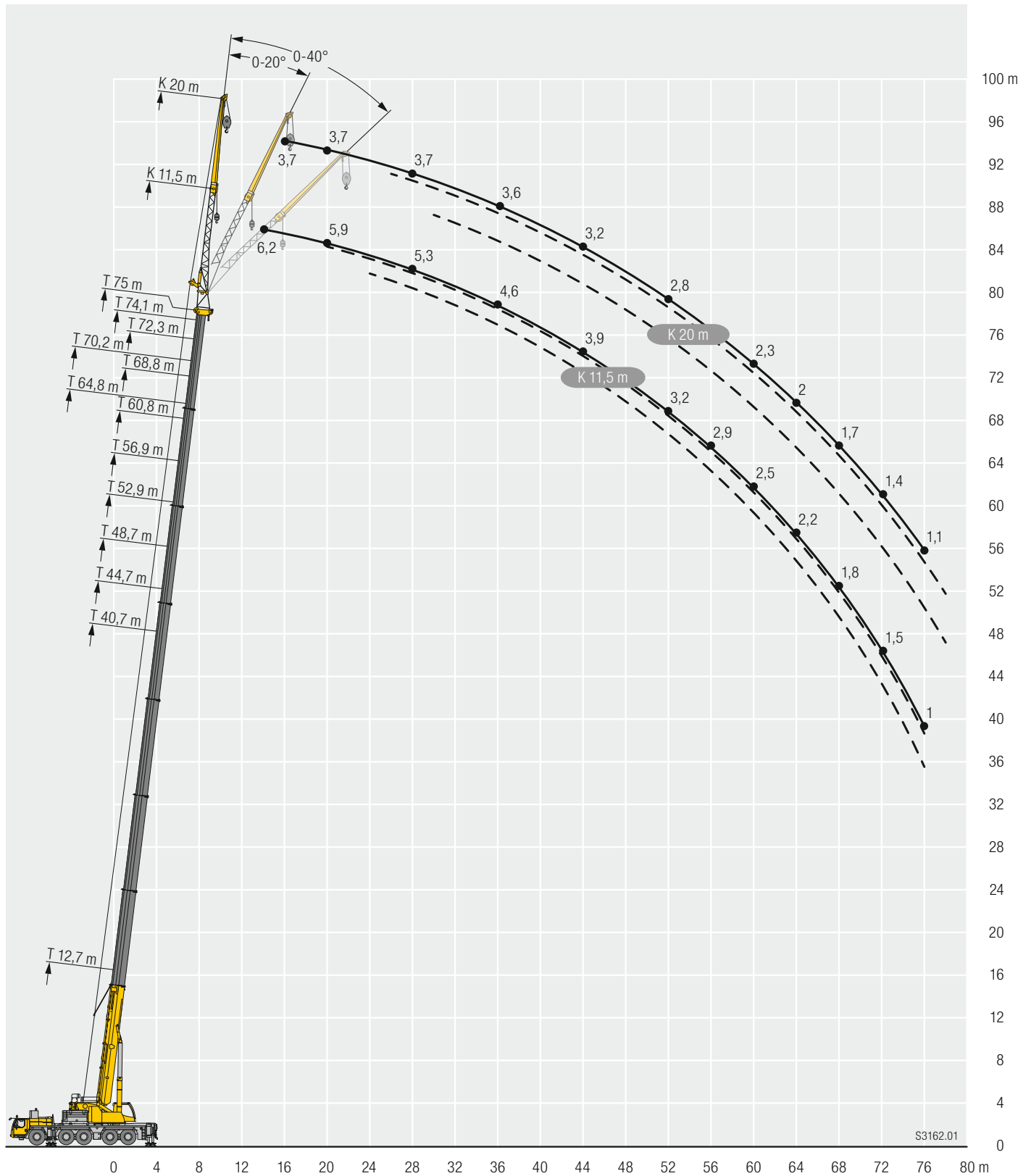

# Traglasten / Lifting capacities

Forces de levage / Portate

Tablas de carga / Грузоподъемность

TVNZK

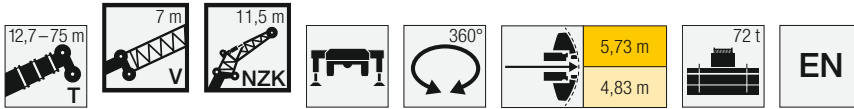

T	12,7 m + 7 m			40,7 m + 7 m			44,7 m + 7 m			48,7 m + 7 m			52,9 m + 7 m			56,9 m + 7 m			60,8 m + 7 m			T		
	11,5 m			11,5 m			11,5 m			11,5 m			11,5 m			11,5 m			11,5 m					
	0°	20°	40°	0°	20°	40°	0°	20°	40°	0°	20°	40°	0°	20°	40°	0°	20°	40°	0°	20°	40°			
3	20,9																					3		
3,5	20,9																						3,5	
4	20,9																						4	
4,5	20,9																						4,5	
5	20,9																						5	
6	20,9																						6	
7	20,9	18,8																					7	
8	20,8	18		18,2																			8	
9	19,8	16,8		17,9			16,7																9	
10	18,7	15,8	11	17,5			16,5			15,1													10	
11	17,5	14,8	10,6	17,1			16,2			14,9				13,4									11	
12	16,2	13,9	10,2	16,7	14,5		15,8			14,6				13,2			11,5				9,2		12	
14	13,8	12,1	9,5	15,8	13,6		15,1	13,2		14,1	12,6			12,8			11,3				9,1		14	
16	11,9	10,7	8,9	14,8	12,9	9,8	14,3	12,6	9,8	13,5	12			12,3	11,2		11				8,9		16	
18	10,3	9,5	8,5	14	12,1	9,5	13,6	11,9	9,5	12,9	11,5	9,4		11,9	10,8	9,3	10,7	9,9			8,8	8,4		18
20	9,1	8,5	8	13,2	11,3	9,1	12,9	11,3	9,2	12,3	11	9,2		11,5	10,4	9,1	10,4	9,6	8,9		8,6	8,2		20
22	8,1	7,7	7,4	12,5	10,7	8,9	12,3	10,7	8,9	11,8	10,5	8,9		11	10	8,8	10,1	9,3	8,7		8,4	8	7,7	22
24	7,3	7	6,8	11,8	10	8,6	11,7	10,1	8,7	11,3	10	8,6		10,6	9,6	8,6	9,8	9	8,4		8,2	7,9	7,5	24
26	6,6	6,4	6,3	11,1	9,5	8,4	11,1	9,6	8,4	10,8	9,5	8,4		10,2	9,2	8,3	9,4	8,7	8		8,1	7,7	7,3	26
28	6	5,9	5,1	10,4	8,9	8,1	10,5	9,1	8,2	10,3	9	8,2		9,8	8,8	8	9,2	8,4	7,8		7,9	7,5	7,1	28
30				9,7	8,5	7,8	10	8,6	7,8	9,9	8,6	7,8		9,5	8,4	7,7	8,9	8,1	7,5		7,6	7,3	6,9	30
32				9,2	8	7,4	9,4	8,2	7,5	9,4	8,2	7,5		9,1	8,1	7,4	8,6	7,8	7,3		7,3	7,1	6,7	32
34				8,6	7,7	7,2	8,9	7,8	7,3	8,9	7,9	7,3		8,8	7,8	7,2	8,3	7,5	7		7	6,8	6,5	34
36				8,2	7,3	6,9	8,4	7,5	7	8,5	7,5	7		8,4	7,5	7	7,9	7,3	6,8		6,7	6,6	6,3	36
38				7,7	7	6,7	8	7,2	6,8	8,1	7,2	6,8		8	7,2	6,8	7,5	7	6,6		6,4	6,3	6,2	38
40				7,4	6,7	6,4	7,6	6,9	6,5	7,7	7	6,6		7,7	6,9	6,6	7	6,8	6,5		6,1	6	6	40
42				7	6,4	6,2	7,3	6,6	6,3	7,4	6,7	6,4		7,4	6,7	6,4	6,6	6,5	6,3		5,8	5,7	5,7	42
44				6,7	6,2	6,1	6,9	6,4	6,2	7,1	6,5	6,2		7	6,5	6,2	6,2	6,2	6,1		5,5	5,5	5,5	44
46				6,4	6	5,9	6,6	6,2	6	6,8	6,2	6,1		6,6	6,3	6,1	5,8	5,9	5,9		5,2	5,2	5,2	46
48				6,1	5,8	5,8	6,4	6	5,9	6,3	6	5,9		6,1	6,1	5,9	5,5	5,6	5,6		4,9	4,9	5	48
50				5,9	5,6	5,7	6,1	5,8	5,8	5,7	5,8	5,8		5,4	5,7	5,8	5,2	5,2	5,3		4,6	4,7	4,8	50
52				5,6	5,5	5,3	5,7	5,6	5,7	5,3	5,4	5,5		4,8	5,1	5,3	4,7	4,9	5		4,4	4,4	4,5	52
54				5,5	5,4	3,5	5,2	5,4	5,5	4,9	5,1	5,2		4,4	4,6	4,7	4,3	4,5	4,7		4,1	4,2	4,3	54
56				4,4			4,7	4,9	4,8	4,5	4,6	4,7		4,2	4,2	4,3	3,9	4,1	4,2		3,9	4	4,1	56
58							4,3	4,4		4,1	4,2	4,3		3,9	4	4,1	3,6	3,7	3,8		3,6	3,8	3,9	58
60							3,3			3,8	3,9	3,9		3,6	3,8	3,8	3,4	3,5	3,5		3,3	3,5	3,6	60
62										3,4	3,5			3,3	3,4	3,5	3,2	3,3	3,3		3	3,1	3,2	62
64										2,5				2,9	3,1	3,1	2,9	3,1	3,1		2,9	2,9	3	64
66														2,6	2,7		2,6	2,8	2,8		2,7	2,8	2,8	66
68														2,4			2,5	2,6	2,6		2,5	2,6	2,7	68
70																	2,4	2,5			2,2	2,3	2,3	70
72																	2,4				2	2,1	2,1	72
74																					1,9	1,9		74
76																					1,6			76

t\_270\_003\_12001\_00\_000 / t\_270\_003\_11001\_00\_000



# Traglasten / Lifting capacities

Forces de levage / Portate

Tablas de carga / Грузоподъемность

TVNZK

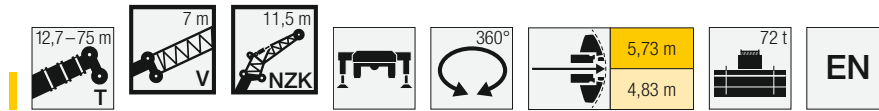

Lifting height (m)	64,8 m + 7 m			68,8 m + 7 m			70,2 m + 7 m			72,3 m + 7 m			74,1 m + 7 m			75 m + 7 m			Lifting height (m)
	11,5 m			11,5 m			11,5 m			11,5 m			11,5 m			11,5 m			
	0°	20°	40°	0°	20°	40°	0°	20°	40°	0°	20°	40°	0°	20°	40°	0°	20°	40°	
14	7,6			6,1															14
16	7,5			6,1			4,9			4,7			4,5			4,4			16
18	7,4	7,2		6,1			4,8			4,6			4,4			4,3			18
20	7,3	7,1		6	5,9		4,7	4,7		4,6	4,6		4,3			4,3			20
22	7,2	7	6,6	5,9	5,7		4,6	4,6		4,5	4,5		4,3	4,3		4,2	4,2		22
24	7,1	6,8	6,5	5,7	5,6	5,4	4,5	4,4	4,5	4,4	4,4	4,4	4,2	4,2	4,2	4,1	4,1	4,2	24
26	6,8	6,6	6,3	5,6	5,4	5,2	4,4	4,3	4,3	4,3	4,3	4,3	4,1	4,1	4,1	4,1	4	4,1	26
28	6,6	6,3	6,2	5,4	5,2	5,1	4,3	4,2	4,2	4,2	4,2	4,2	4	4	4	4	3,9	4	28
30	6,3	6	5,9	5,2	5	4,9	4,1	4,1	4,1	4,1	4	4,1	3,9	3,9	3,9	3,9	3,9	3,9	30
32	6	5,8	5,7	4,9	4,8	4,7	4	4	4	3,9	3,9	4	3,8	3,8	3,8	3,8	3,8	3,8	32
34	5,8	5,6	5,5	4,8	4,6	4,5	3,9	3,9	3,9	3,8	3,8	3,8	3,7	3,7	3,7	3,7	3,7	3,7	34
36	5,5	5,3	5,2	4,6	4,4	4,4	3,7	3,7	3,8	3,7	3,7	3,7	3,6	3,6	3,6	3,6	3,6	3,6	36
38	5,3	5,1	5	4,4	4,3	4,3	3,6	3,6	3,6	3,6	3,6	3,6	3,5	3,5	3,5	3,4	3,4	3,5	38
40	5,1	4,9	4,8	4,2	4,1	4,1	3,5	3,5	3,5	3,5	3,5	3,5	3,4	3,4	3,4	3,3	3,3	3,4	40
42	4,9	4,7	4,7	4,1	4	4	3,4	3,4	3,4	3,4	3,4	3,4	3,3	3,3	3,3	3,2	3,2	3,3	42
44	4,7	4,5	4,5	4	3,9	3,9	3,3	3,3	3,3	3,3	3,2	3,3	3,2	3,2	3,2	3,1	3,1	3,2	44
46	4,5	4,4	4,4	3,8	3,8	3,8	3,1	3,1	3,2	3,2	3,1	3,2	3,1	3,1	3,1	3,1	3	3,1	46
48	4,3	4,2	4,2	3,7	3,6	3,6	3	3	3,1	3,1	3	3,1	3	3	3	2,9	3	3	48
50	4,1	4,1	4,1	3,6	3,5	3,5	2,9	2,9	3	2,9	2,9	3	2,8	2,9	2,9	2,8	2,9	2,9	50
52	4	4	4	3,5	3,4	3,4	2,8	2,8	2,9	2,8	2,8	2,9	2,7	2,8	2,8	2,7	2,8	2,8	52
54	3,8	3,8	3,9	3,4	3,3	3,3	2,6	2,7	2,7	2,8	2,8	2,8	2,6	2,6	2,7	2,6	2,6	2,7	54
56	3,6	3,7	3,7	3,3	3,2	3,2	2,5	2,6	2,6	2,7	2,7	2,7	2,5	2,5	2,6	2,4	2,5	2,6	56
58	3,5	3,5	3,6	3,2	3,1	3,2	2,3	2,4	2,5	2,6	2,6	2,6	2,3	2,4	2,5	2,3	2,4	2,5	58
60	3,3	3,4	3,4	3	3	3,1	2,2	2,3	2,3	2,5	2,5	2,5	2,2	2,3	2,3	2,1	2,2	2,3	60
62	3	3,2	3,2	2,9	2,9	3	2,1	2,1	2,2	2,4	2,4	2,5	2,1	2,2	2,2	1,9	2,1	2,2	62
64	2,7	2,9	3	2,8	2,8	2,9	1,9	2	2,1	2,3	2,3	2,4	2	2	2,1	1,8	1,9	2	64
66	2,6	2,7	2,7	2,5	2,7	2,8	1,8	1,9	1,9	2,2	2,3	2,3	1,8	1,9	2	1,6	1,7	1,8	66
68	2,5	2,5	2,6	2,2	2,4	2,5	1,7	1,7	1,8	2,2	2,2	2,2	1,7	1,8	1,8	1,4	1,6	1,6	68
70	2,3	2,4	2,4	1,9	2,1	2,1	1,5	1,6	1,6	1,9	2,1	2,1	1,6	1,6	1,7	1,3	1,4	1,5	70
72	2,1	2,2	2,2	1,6	1,8	1,8	1,4	1,5	1,5	1,7	1,8	1,9	1,4	1,5	1,6	1,1	1,2	1,3	72
74	1,8	1,9	1,9	1,4	1,5	1,5	1,3	1,3	1,4	1,4	1,6	1,6	1,3	1,4	1,4		1,1	1,1	74
76	1,6	1,7	1,7	1,1	1,2	1,3	1,1	1,2	1,2	1,2	1,3	1,4	1,1	1,2	1,3				76
78	1,4	1,4					1	1,1	1,1		1,1	1,1			1				78

t\_270\_003\_12001\_00\_000 / t\_270\_003\_11001\_00\_000

# Traglasten / Lifting capacities

Forces de levage / Portate

Tablas de carga / Грузоподъемность

TVNZK

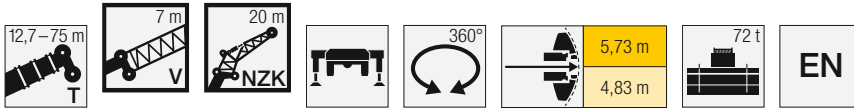

Lifting height (m)	12,7 m + 7 m			40,7 m + 7 m			44,7 m + 7 m			48,7 m + 7 m			52,9 m + 7 m			56,9 m + 7 m			60,8 m + 7 m			Lifting height (m)	
	20 m			20 m			20 m			20 m			20 m			20 m			20 m				
	0°	20°	40°	0°	20°	40°	0°	20°	40°	0°	20°	40°	0°	20°	40°	0°	20°	40°	0°	20°	40°		
4	8,8																					4	
4,5	8,8																					4,5	
5	8,8																					5	
6	8,8																					6	
7	8,8																					7	
8	8,8																					8	
9	8,8			7,4			7,3															9	
10	8,6			7,4			7,3			6,9												10	
11	8,3	6,5		7,4			7,2			6,9			6,5									11	
12	8	6,3		7,4			7,2			6,9			6,4			5,9						12	
14	7,4	5,8		7,3			7,1			6,8			6,4			5,9				5,2		14	
16	6,8	5,4	4,3	7,2	5,6		7			6,7			6,3			5,8				5,2		16	
18	6,3	5	4,1	7	5,4		6,8	5,3		6,6	5,2		6,2			5,7				5,1		18	
20	5,7	4,7	4	6,7	5,1		6,6	5,1		6,4	5		6,1	4,9		5,6	4,7			5		20	
22	5	4,4	3,8	6,4	4,9	3,9	6,4	4,9	3,9	6,2	4,8		5,9	4,7		5,5	4,5			4,9	4,3	22	
24	4,5	4,2	3,7	6,1	4,7	3,9	6,1	4,7	3,9	6	4,6	3,8	5,7	4,6	3,8	5,4	4,4			4,9	4,2	24	
26	4,1	4	3,6	5,9	4,5	3,8	5,9	4,5	3,8	5,7	4,5	3,8	5,5	4,4	3,7	5,2	4,3	3,7		4,8	4,2	26	
28	3,7	3,9	3,6	5,6	4,4	3,7	5,6	4,4	3,7	5,5	4,4	3,7	5,3	4,3	3,7	5,1	4,2	3,6		4,7	4,1	3,5	28
30	3,5	3,7	3,5	5,4	4,3	3,7	5,4	4,3	3,6	5,3	4,3	3,6	5,2	4,2	3,6	4,9	4,1	3,6		4,6	4	3,5	30
32	3,2	3,6	3,5	5,1	4,2	3,6	5,2	4,2	3,6	5,1	4,2	3,6	5	4,1	3,6	4,8	4	3,5		4,5	3,9	3,4	32
34	3	3,6	3,5	4,9	4	3,6	5	4,1	3,6	4,9	4,1	3,5	4,8	4	3,5	4,6	3,9	3,5		4,4	3,8	3,4	34
36	2,8	3,5		4,6	4	3,5	4,7	4	3,5	4,7	4	3,5	4,7	3,9	3,5	4,5	3,9	3,4		4,3	3,8	3,4	36
38	2,6			4,4	3,9	3,5	4,5	3,9	3,5	4,6	3,9	3,5	4,5	3,9	3,4	4,4	3,8	3,4		4,2	3,7	3,3	38
40				4,1	3,8	3,5	4,3	3,8	3,5	4,4	3,8	3,4	4,4	3,8	3,4	4,3	3,7	3,4		4,1	3,6	3,3	40
42				4	3,7	3,4	4,1	3,7	3,4	4,2	3,7	3,4	4,2	3,7	3,4	4,2	3,7	3,3		4	3,6	3,3	42
44				3,8	3,6	3,4	3,9	3,7	3,4	4	3,7	3,4	4,1	3,7	3,4	4	3,6	3,3		3,9	3,5	3,3	44
46				3,6	3,6	3,4	3,7	3,6	3,4	3,9	3,6	3,4	3,9	3,6	3,4	3,9	3,6	3,3		3,8	3,5	3,3	46
48				3,5	3,5	3,4	3,6	3,6	3,4	3,7	3,6	3,4	3,8	3,5	3,3	3,8	3,5	3,3		3,7	3,4	3,3	48
50				3,3	3,5	3,4	3,5	3,5	3,4	3,6	3,5	3,4	3,6	3,5	3,3	3,7	3,5	3,3		3,6	3,4	3,3	50
52				3,2	3,5	3,4	3,3	3,5	3,4	3,4	3,5	3,4	3,5	3,5	3,3	3,5	3,4	3,3		3,5	3,4	3,3	52
54				3,1	3,4	3,4	3,2	3,4	3,4	3,3	3,4	3,4	3,4	3,4	3,3	3,4	3,4	3,3		3,4	3,3	3,3	54
56				3	3,4	3,4	3,1	3,4	3,4	3,2	3,4	3,4	3,3	3,4	3,3	3,3	3,4	3,3		3,3	3,3	3,3	56
58				2,9	3,4	3,4	3	3,4	3,4	3,1	3,4	3,4	3,2	3,4	3,3	3,2	3,3	3,3		3,2	3,3	3,3	58
60				2,8	3,4	3,4	2,9	3,4	3,4	3	3,4	3,4	3,1	3,3	3,3	3,1	3,3	3,3		3,1	3,3	3,3	60
62				2,7	3,3	3,4	2,8	3,4	3,4	2,9	3,4	3,4	3	3,3	3,3	3	3,3	3,3		3,1	3,2	3,3	62
64				2,6	3,3		2,8	3,3	3,4	2,8	3,3	3,4	2,9	3,3	3,3	2,9	3,2	3,3		2,9	3,1	3,2	64
66				1,8			2,7	3,3		2,8	3,3	3,4	2,8	3,1	3,2	2,8	2,9	3,1		2,5	2,9	3	66
68							2,6			2,7	3,1	3,1	2,7	3	3,1	2,6	2,7	2,8		2,4	2,6	2,8	68
70										2,6	2,7		2,4	2,7	2,7	2,4	2,6	2,6		2,3	2,4	2,4	70
72										2			2,2	2,4	2,4	2,1	2,4	2,5		2,1	2,3	2,3	72
74													1,9	2,1		1,9	2,1	2,1		1,9	2,1	2,2	74
76													1,8			1,8	1,9	1,9		1,7	1,9	2	76
78													1,3			1,8	1,8			1,6	1,7	1,7	78
80																1,7				1,5	1,5	1,5	80
82																				1,3	1,4		82
84																				1			84

t\_270\_003\_13001\_00\_000 / t\_270\_003\_14001\_00\_000

# Traglasten / Lifting capacities

Forces de levage / Portate

Tablas de carga / Грузоподъемность

TVNZK

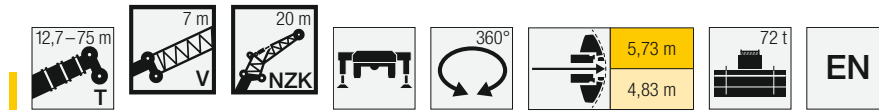

	64,8 m + 7 m			68,8 m + 7 m			70,2 m + 7 m			72,3 m + 7 m			74,1 m + 7 m			75 m + 7 m			
	20 m			20 m			20 m			20 m			20 m			20 m			
	0°	20°	40°	0°	20°	40°	0°	20°	40°	0°	20°	40°	0°	20°	40°	0°	20°	40°	
16	4,5			3,7			3,1												16
18	4,4			3,7			3,1			2,9			2,7			2,6			18
20	4,4			3,7			3,1			2,9			2,7			2,6			20
22	4,4			3,7			3,1			2,9			2,7			2,6			22
24	4,3	4		3,7	3,6		3,1			2,9			2,7			2,6			24
26	4,3	3,9		3,7	3,6		3,1	3,1		2,9	3,1		2,7	2,9		2,6			26
28	4,2	3,9	3,4	3,7	3,6		3,1	3,1		2,9	3,1		2,7	2,9		2,6	2,9		28
30	4,2	3,8	3,4	3,6	3,5	3,3	3,1	3,1		2,9	3,1		2,7	2,9		2,6	2,8		30
32	4,1	3,7	3,4	3,6	3,5	3,2	3,1	3,1	3	2,9	3	2,9	2,7	2,9	2,8	2,6	2,8		32
34	4,1	3,7	3,3	3,6	3,4	3,2	3	3	3	2,9	3	2,9	2,7	2,9	2,8	2,6	2,8	2,7	34
36	4	3,6	3,3	3,5	3,3	3,2	2,9	2,9	2,9	2,9	2,9	2,9	2,7	2,8	2,8	2,6	2,8	2,7	36
38	3,9	3,6	3,3	3,5	3,3	3,1	2,9	2,9	2,9	2,8	2,8	2,9	2,7	2,7	2,8	2,6	2,7	2,7	38
40	3,9	3,5	3,2	3,4	3,2	3	2,8	2,8	2,8	2,8	2,8	2,8	2,7	2,7	2,7	2,6	2,7	2,7	40
42	3,8	3,5	3,2	3,3	3,1	3	2,7	2,7	2,7	2,7	2,7	2,7	2,6	2,6	2,6	2,6	2,6	2,6	42
44	3,7	3,4	3,2	3,2	3	2,9	2,6	2,6	2,6	2,6	2,6	2,6	2,5	2,5	2,6	2,5	2,5	2,6	44
46	3,6	3,4	3,2	3,1	3	2,9	2,5	2,6	2,5	2,5	2,5	2,6	2,4	2,5	2,5	2,4	2,5	2,5	46
48	3,5	3,3	3,2	3	2,9	2,8	2,5	2,5	2,5	2,4	2,5	2,5	2,4	2,4	2,4	2,4	2,4	2,4	48
50	3,4	3,3	3,2	2,9	2,8	2,8	2,4	2,4	2,4	2,4	2,4	2,4	2,3	2,3	2,4	2,3	2,3	2,4	50
52	3,3	3,2	3,2	2,8	2,8	2,7	2,3	2,3	2,3	2,3	2,3	2,3	2,2	2,3	2,3	2,2	2,2	2,3	52
54	3,2	3,1	3,1	2,7	2,7	2,7	2,2	2,2	2,3	2,2	2,2	2,3	2,1	2,2	2,2	2,1	2,2	2,2	54
56	3,1	3	3,1	2,6	2,6	2,6	2,1	2,2	2,2	2,1	2,2	2,2	2,1	2,1	2,2	2	2,1	2,2	56
58	3	3	3	2,6	2,5	2,6	2	2,1	2,1	2,1	2,1	2,1	2	2	2,1	1,9	2	2,1	58
60	2,9	2,9	2,9	2,5	2,5	2,5	1,9	2	2,1	2	2	2,1	1,9	2	2,1	1,9	1,9	2	60
62	2,8	2,8	2,8	2,4	2,4	2,4	1,8	1,9	2	1,9	2	2	1,8	1,9	2	1,7	1,9	2	62
64	2,7	2,7	2,8	2,3	2,3	2,4	1,7	1,8	1,9	1,9	1,9	1,9	1,7	1,8	1,9	1,6	1,8	1,9	64
66	2,6	2,6	2,7	2,3	2,2	2,3	1,6	1,7	1,8	1,8	1,8	1,9	1,5	1,7	1,8	1,4	1,7	1,8	66
68	2,3	2,5	2,6	2,2	2,2	2,2	1,4	1,6	1,7	1,7	1,8	1,8	1,4	1,6	1,7	1,3	1,5	1,7	68
70	2,1	2,4	2,5	2,1	2,1	2,2	1,3	1,5	1,6	1,7	1,7	1,8	1,3	1,5	1,6	1,2	1,4	1,5	70
72	2	2,1	2,2	1,8	2,1	2,1	1,2	1,3	1,4	1,6	1,6	1,7	1,2	1,3	1,4	1	1,2	1,4	72
74	1,9	2	2	1,6	1,9	2	1,1	1,2	1,3	1,5	1,6	1,7	1,1	1,2	1,3		1,1	1,2	74
76	1,8	1,9	1,9	1,3	1,7	1,8		1,1	1,2	1,4	1,5	1,6		1,1	1,2			1	76
78	1,6	1,8	1,8	1,1	1,4	1,5			1	1,1	1,4	1,5		1	1,1				78
80	1,4	1,6	1,6		1,2	1,2					1,2	1,3							80
82	1,2	1,3	1,3									1,1							82
84		1,1	1,1																84

t\_270\_003\_13001\_00\_000 / t\_270\_003\_14001\_00\_000

# Hubhöhen / Lifting heights

Hauteurs de levage / Altezze di sollevamento

Alturas de elevación / Высота подъема

**TVNZK**

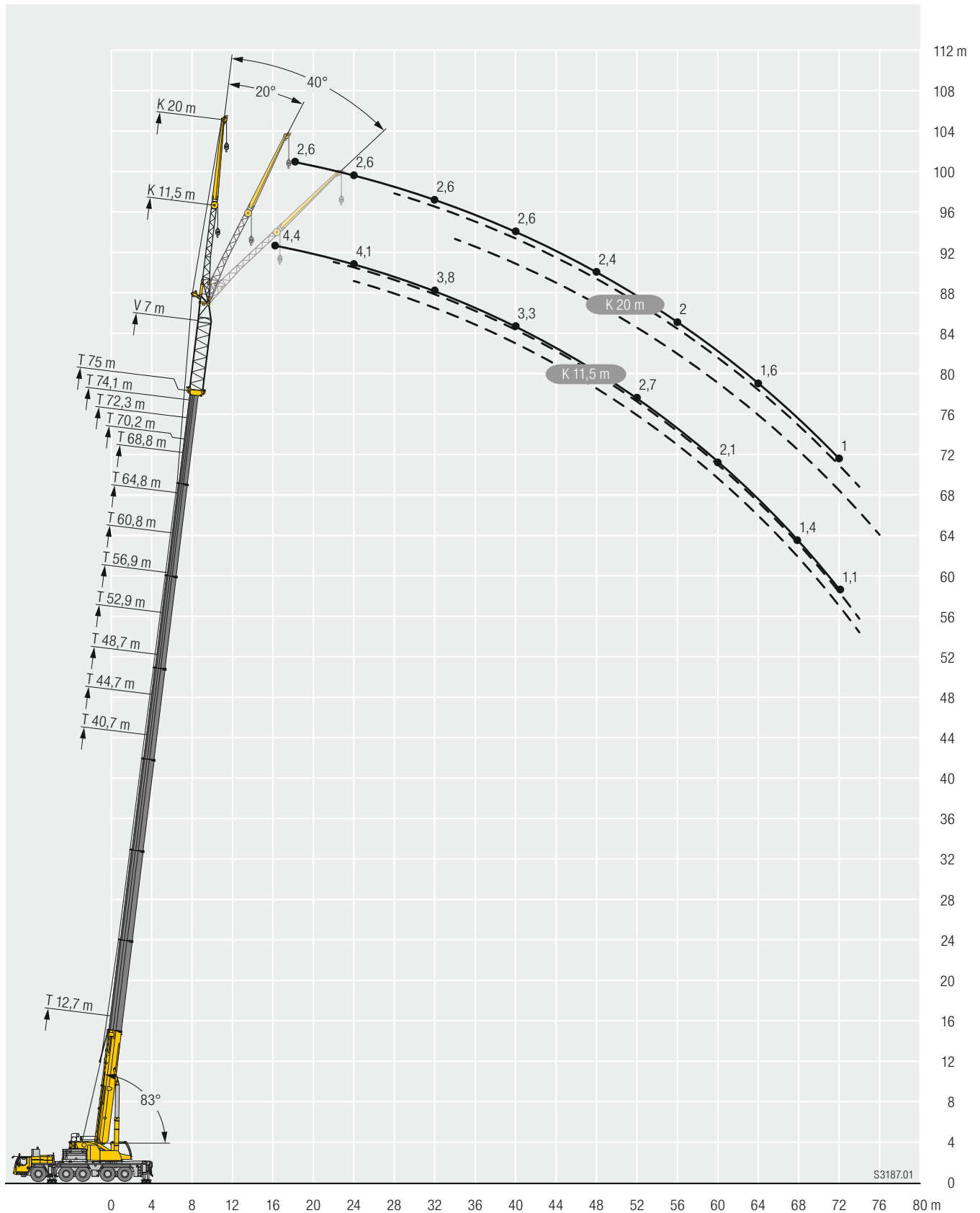

S3187.01

# Traglasten / Lifting capacities

Forces de levage / Portate

Tablas de carga / Грузоподъемность

TVNZK

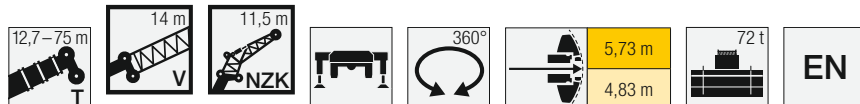

↙ ↘	12,7 m + 14 m			40,7 m + 14 m			44,7 m + 14 m			48,7 m + 14 m			52,9 m + 14 m			56,9 m + 14 m			60,8 m + 14 m			↙ ↘
	11,5 m			11,5 m			11,5 m			11,5 m			11,5 m			11,5 m			11,5 m			
	0°	20°	40°	0°	20°	40°	0°	20°	40°	0°	20°	40°	0°	20°	40°	0°	20°	40°	0°	20°	40°	
4	20,9																					4
4,5	20,9																					4,5
5	20,5																					5
6	19,4																					6
7	18,2																					7
8	17	15,5																				8
9	15,9	14,5		13																		9
10	14,9	13,6		12,7			11,9															10
11	14	12,8	10,8	12,4			11,7			10,8												11
12	13	11,8	10,5	12			11,4			10,5			8,9									12
14	11,1	10,2	9,5	11,3	10,3		10,8	9,9		10,1			8,6			7,6				6,4		14
16	9,6	8,9	8,4	10,7	9,7	8,8	10,3	9,3		9,6	8,9		8,4	7,9		7,4			6,3			16
18	8,3	7,8	7,4	10	9,1	8,2	9,7	8,8	8,1	9,2	8,4	7,8	8	7,6		7,2	6,8		6,2	5,9		18
20	7,3	6,9	6,6	9,4	8,5	7,7	9,2	8,4	7,6	8,7	8	7,5	7,7	7,3	6,9	6,9	6,6	6,3	6	5,8		20
22	6,4	6,1	6	8,9	7,9	7,2	8,7	7,9	7,2	8,3	7,6	7	7,4	7	6,6	6,7	6,4	6,1	5,8	5,6	5,5	22
24	5,7	5,5	5,4	8,3	7,4	6,8	8,2	7,4	6,8	7,9	7,3	6,7	7,1	6,7	6,4	6,5	6,2	5,9	5,7	5,5	5,3	24
26	5,1	4,9	4,9	7,8	6,9	6,4	7,8	7	6,4	7,5	6,9	6,3	6,8	6,4	6,1	6,2	5,9	5,7	5,5	5,3	5,2	26
28	4,6	4,5	4,5	7,3	6,5	6	7,3	6,5	6	7,2	6,5	6	6,6	6,2	5,9	6	5,7	5,5	5,4	5,1	5	28
30	4,2	4,2	4,1	6,8	6,1	5,7	6,9	6,2	5,7	6,8	6,1	5,7	6,3	5,9	5,6	5,8	5,5	5,3	5,2	5	4,9	30
32	3,9	3,9	3,9	6,3	5,7	5,4	6,5	5,8	5,4	6,4	5,8	5,4	6,1	5,7	5,4	5,6	5,3	5,1	5	4,8	4,7	32
34	3,6	3,6	3,6	5,9	5,4	5,1	6,1	5,5	5,1	6,1	5,5	5,2	5,8	5,4	5,1	5,4	5,1	4,9	4,9	4,7	4,6	34
36	3,4	3,4		5,6	5,1	4,8	5,7	5,2	4,9	5,7	5,2	4,9	5,6	5,2	4,9	5,2	4,9	4,7	4,7	4,6	4,5	36
38				5,2	4,8	4,6	5,4	4,9	4,7	5,4	5	4,7	5,3	4,9	4,7	5	4,8	4,6	4,6	4,4	4,3	38
40				4,9	4,6	4,4	5,1	4,7	4,5	5,1	4,7	4,6	5,1	4,8	4,5	4,9	4,6	4,4	4,5	4,3	4,2	40
42				4,7	4,4	4,3	4,8	4,5	4,3	4,9	4,5	4,4	4,9	4,6	4,4	4,7	4,4	4,3	4,4	4,2	4,1	42
44				4,4	4,2	4,1	4,6	4,3	4,2	4,6	4,4	4,3	4,7	4,4	4,3	4,5	4,3	4,2	4,3	4,1	4	44
46				4,2	4	4	4,4	4,1	4	4,4	4,2	4,1	4,5	4,2	4,1	4,4	4,1	4,1	4,2	4	3,9	46
48				4,1	3,9	3,8	4,2	4	3,9	4,3	4,1	4	4,3	4,1	4	4,2	4	3,9	4	3,9	3,8	48
50				3,9	3,8	3,7	4	3,8	3,8	4,1	3,9	3,9	4,2	4	3,9	4,1	3,9	3,8	3,9	3,8	3,7	50
52				3,7	3,6	3,6	3,9	3,7	3,7	4	3,8	3,8	4	3,9	3,8	4	3,8	3,7	3,8	3,7	3,6	52
54				3,6	3,5	3,5	3,7	3,6	3,6	3,8	3,7	3,7	3,9	3,7	3,7	3,9	3,7	3,7	3,6	3,5	3,5	54
56				3,5	3,4	3,4	3,6	3,5	3,5	3,7	3,6	3,6	3,8	3,6	3,6	3,7	3,6	3,6	3,4	3,4	3,4	56
58				3,4	3,3	3,4	3,5	3,4	3,4	3,6	3,5	3,5	3,7	3,5	3,5	3,6	3,5	3,5	3,3	3,3	3,4	58
60				3,3	3,3	3,4	3,4	3,3	3,4	3,5	3,4	3,4	3,4	3,5	3,5	3,3	3,4	3,4	3,1	3,2	3,2	60
62				3,2	3,2		3,3	3,3	3,3	3,4	3,3	3,4	3,2	3,2	3,3	2,9	3,1	3,2	2,9	3	3,1	62
64				2,4			3,2	3,2	3,3	3,2	3,3	3,3	3	3,1	3,1	2,7	2,8	2,9	2,6	2,8	2,9	64
66							2,8	3,1		2,8	3	3	2,7	2,9	2,9	2,6	2,6	2,7	2,4	2,4	2,6	66
68							1,5			2,5	2,6	2,6	2,4	2,6	2,6	2,4	2,5	2,5	2,2	2,3	2,3	68
70													2,1			2,1	2,2	2,2	2,1	2,2	2,2	70
72													1,8	1,9		1,8	2	2	1,9	2	2	72
74													1,6			1,7	1,8	1,8	1,6	1,8	1,8	74
76													1,6			1,7	1,7		1,5	1,5	1,5	76
78															1,6			1,3	1,4	1,4		78
80																		1,2	1,2			80
82																		1,1				82

t\_270\_003\_31001\_00\_000 / t\_270\_003\_32001\_00\_000

# Traglasten / Lifting capacities

Forces de levage / Portate

Tablas de carga / Грузоподъемность

TVNZK

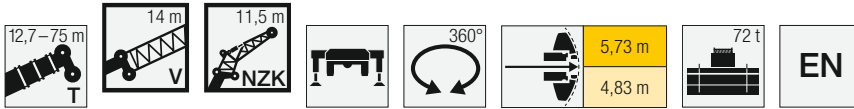

↙	64,8 m + 14 m			68,8 m + 14 m			70,2 m + 14 m			72,3 m + 14 m			74,1 m + 14 m			75 m + 14 m			↘
	11,5 m			11,5 m			11,5 m			11,5 m			11,5 m			11,5 m			
	0°	20°	40°	0°	20°	40°	0°	20°	40°	0°	20°	40°	0°	20°	40°	0°	20°	40°	
16	5,2			4,3															16
18	5,1			4,2			3,6			3,5			3,3			3,1			18
20	5	4,9		4,2			3,5			3,4			3,2			3,1			20
22	4,9	4,8		4,1	4,1		3,4	3,5		3,4	3,4		3,2			3,1			22
24	4,8	4,7	4,6	4,1	4	3,9	3,4	3,4		3,3	3,3		3,1	3,2		3,1	3,1		24
26	4,7	4,6	4,5	4	3,9	3,8	3,3	3,3	3,3	3,2	3,2	3,3	3,1	3,1	3,1	3	3	3,1	26
28	4,6	4,5	4,4	3,9	3,8	3,7	3,2	3,2	3,2	3,2	3,2	3,2	3	3	3,1	3	3	3	28
30	4,5	4,4	4,4	3,8	3,7	3,6	3,1	3,1	3,2	3,1	3,1	3,1	3	3	3	2,9	2,9	2,9	30
32	4,4	4,3	4,3	3,7	3,6	3,5	3,1	3	3,1	3	3	3	2,9	2,9	2,9	2,8	2,8	2,9	32
34	4,3	4,2	4,2	3,6	3,5	3,4	3	3	3	2,9	2,9	2,9	2,8	2,8	2,8	2,8	2,8	2,8	34
36	4,2	4,1	4,1	3,5	3,4	3,3	2,9	2,9	2,9	2,8	2,8	2,9	2,7	2,7	2,8	2,7	2,7	2,7	36
38	4	4	4	3,4	3,3	3,2	2,8	2,8	2,8	2,8	2,8	2,8	2,7	2,7	2,7	2,6	2,6	2,7	38
40	3,9	3,8	3,8	3,3	3,2	3,1	2,7	2,7	2,7	2,7	2,7	2,7	2,6	2,6	2,6	2,6	2,6	2,6	40
42	3,8	3,7	3,7	3,2	3,1	3	2,6	2,6	2,6	2,6	2,6	2,6	2,5	2,5	2,6	2,5	2,5	2,5	42
44	3,6	3,6	3,6	3,1	3	3	2,5	2,5	2,6	2,5	2,5	2,5	2,4	2,4	2,5	2,4	2,4	2,4	44
46	3,5	3,5	3,5	3	2,9	2,9	2,4	2,4	2,5	2,4	2,4	2,5	2,3	2,4	2,4	2,3	2,3	2,4	46
48	3,4	3,3	3,4	2,9	2,8	2,8	2,3	2,4	2,4	2,3	2,3	2,4	2,3	2,3	2,3	2,2	2,3	2,3	48
50	3,3	3,2	3,2	2,8	2,7	2,7	2,2	2,3	2,3	2,2	2,3	2,3	2,2	2,2	2,2	2,2	2,2	2,2	50
52	3,2	3,1	3,1	2,7	2,7	2,7	2,2	2,2	2,2	2,2	2,2	2,2	2,1	2,1	2,2	2,1	2,1	2,1	52
54	3,1	3	3	2,6	2,6	2,6	2,1	2,1	2,1	2,1	2,1	2,1	2	2,1	2,1	2	2	2,1	54
56	3	2,9	2,9	2,5	2,5	2,5	2	2	2	2	2	2,1	1,9	2	2	1,9	1,9	2	56
58	2,9	2,8	2,9	2,4	2,4	2,4	1,8	1,9	2	1,9	1,9	2	1,8	1,9	1,9	1,8	1,8	1,9	58
60	2,8	2,7	2,8	2,3	2,3	2,3	1,7	1,8	1,9	1,9	1,9	1,9	1,7	1,7	1,8	1,6	1,7	1,8	60
62	2,6	2,7	2,7	2,3	2,2	2,3	1,6	1,7	1,7	1,8	1,8	1,8	1,6	1,6	1,7	1,5	1,6	1,7	62
64	2,5	2,6	2,6	2,2	2,2	2,2	1,5	1,5	1,6	1,7	1,7	1,8	1,4	1,5	1,6	1,4	1,5	1,6	64
66	2,3	2,4	2,5	2,1	2,1	2,1	1,3	1,4	1,5	1,7	1,7	1,7	1,3	1,4	1,5	1,2	1,3	1,4	66
68	2	2,2	2,3	2	2	2,1	1,2	1,3	1,3	1,6	1,6	1,6	1,2	1,3	1,4	1,1	1,2	1,3	68
70	1,9	2	2	1,8	2	2	1,1	1,2	1,2	1,5	1,5	1,6	1,1	1,2	1,2		1	1,1	70
72	1,9	1,9	1,9	1,5	1,7	1,8		1	1,1	1,4	1,5	1,5		1	1,1				72
74	1,7	1,8	1,8	1,3	1,5	1,6				1,3	1,4	1,5							74
76	1,5	1,6	1,7	1	1,2	1,3				1,1	1,2	1,3							76
78	1,3	1,4	1,4			1					1	1,1							78
80	1,1	1,2	1,2																80

t\_270\_003\_31001\_00\_000 / t\_270\_003\_32001\_00\_000

# Traglasten / Lifting capacities

Forces de levage / Portate

Tablas de carga / Грузоподъемность

**TVNZK**

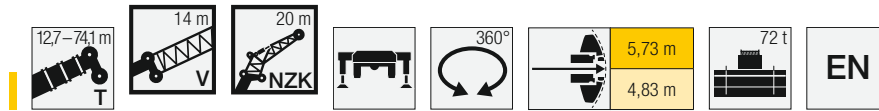

	12,7 m + 14 m			40,7 m + 14 m			44,7 m + 14 m			48,7 m + 14 m			52,9 m + 14 m			56,9 m + 14 m			60,8 m + 14 m				
	20 m			20 m			20 m			20 m			20 m			20 m			20 m				
	0°	20°	40°	0°	20°	40°	0°	20°	40°	0°	20°	40°	0°	20°	40°	0°	20°	40°	0°	20°	40°		
5	8,2																					5	
6	8,2																					6	
7	8,2																					7	
8	8,2																					8	
9	8,1																					9	
10	8,1				6,5																	10	
11	8				6,5			6,2														11	
12	7,8	6,3			6,5			6,2			5,9											12	
14	7,5	5,9			6,4			6,1			5,8			5,4			4,8					14	
16	7,1	5,5			6,3			6			5,7			5,3			4,7			4,2		16	
18	6,6	5,2	4,2		6,1	5,2		5,9	5,1		5,5			5,1			4,6			4,1		18	
20	6	4,9	4		5,9	5		5,7	4,9		5,4	4,8		5			4,5			4		20	
22	5,5	4,6	3,9		5,7	4,8		5,5	4,7		5,2	4,6		4,8	4,5		4,4	4,3		4		22	
24	4,9	4,4	3,8		5,4	4,6	3,8	5,3	4,6	3,8	5	4,5		4,7	4,4		4,3	4,2		3,9	3,8	24	
26	4,4	4,2	3,7		5,2	4,5	3,8	5,1	4,4	3,7	4,8	4,4	3,7	4,5	4,3	3,6	4,2	4,1		3,8	3,7	26	
28	4,1	3,9	3,6		4,9	4,3	3,7	4,8	4,3	3,7	4,7	4,3	3,6	4,4	4,2	3,6	4,1	4	3,5	3,7	3,6	28	
30	3,7	3,6	3,6		4,7	4,2	3,6	4,7	4,2	3,6	4,5	4,2	3,6	4,3	4,1	3,5	4	3,9	3,5	3,7	3,6	3,4	30
32	3,4	3,4	3,4		4,5	4,1	3,6	4,5	4,1	3,6	4,4	4,1	3,5	4,2	4	3,5	3,9	3,7	3,4	3,6	3,5	3,3	32
34	3,2	3,2	3,1		4,3	3,9	3,5	4,3	3,9	3,5	4,2	3,9	3,5	4	3,8	3,5	3,8	3,6	3,4	3,5	3,4	3,3	34
36	3	2,9	2,9		4,1	3,8	3,5	4,1	3,8	3,5	4,1	3,8	3,5	3,9	3,7	3,4	3,7	3,5	3,4	3,4	3,3	3,2	36
38	2,8	2,8	2,8		3,9	3,6	3,4	4	3,6	3,4	3,9	3,6	3,4	3,8	3,6	3,3	3,6	3,4	3,3	3,3	3,2	3,1	38
40	2,6	2,6	2,6		3,8	3,5	3,3	3,8	3,5	3,3	3,8	3,5	3,3	3,7	3,4	3,3	3,5	3,3	3,2	3,2	3,1	3,1	40
42	2,4	2,4	2,5		3,6	3,3	3,2	3,7	3,4	3,2	3,6	3,4	3,2	3,5	3,3	3,2	3,4	3,2	3,1	3,2	3	3	42
44	2,3	2,3			3,4	3,2	3,1	3,5	3,2	3,1	3,5	3,2	3,1	3,4	3,2	3,1	3,3	3,1	3	3,1	3	2,9	44
46					3,3	3,1	3	3,4	3,1	3	3,4	3,1	3	3,3	3,1	3	3,2	3	2,9	3	2,9	2,8	46
48					3,1	3	2,9	3,2	3	2,9	3,3	3	2,9	3,2	3	2,9	3,1	2,9	2,8	2,9	2,8	2,7	48
50					3	2,8	2,8	3,1	2,9	2,8	3,1	2,9	2,8	3,1	2,9	2,8	3	2,8	2,8	2,8	2,7	2,7	50
52					2,9	2,7	2,7	3	2,8	2,7	3	2,8	2,7	3	2,8	2,7	2,9	2,8	2,7	2,8	2,7	2,6	52
54					2,8	2,6	2,6	2,8	2,7	2,6	2,9	2,7	2,7	2,9	2,7	2,7	2,8	2,7	2,6	2,7	2,6	2,5	54
56					2,7	2,6	2,5	2,7	2,6	2,6	2,8	2,6	2,6	2,8	2,6	2,6	2,7	2,6	2,6	2,6	2,5	2,5	56
58					2,6	2,5	2,5	2,6	2,5	2,5	2,7	2,6	2,5	2,7	2,6	2,5	2,7	2,5	2,5	2,6	2,5	2,4	58
60					2,5	2,4	2,4	2,5	2,4	2,5	2,6	2,5	2,5	2,6	2,5	2,5	2,6	2,5	2,4	2,5	2,4	2,4	60
62					2,4	2,3	2,4	2,5	2,4	2,4	2,5	2,4	2,4	2,5	2,4	2,4	2,5	2,4	2,4	2,4	2,4	2,3	62
64					2,3	2,3	2,3	2,4	2,3	2,4	2,4	2,4	2,4	2,5	2,4	2,4	2,4	2,3	2,3	2,4	2,3	2,3	64
66					2,2	2,2	2,3	2,3	2,3	2,3	2,4	2,3	2,3	2,4	2,3	2,3	2,4	2,3	2,3	2,3	2,2	2,3	66
68					2,2	2,2	2,3	2,2	2,2	2,3	2,3	2,2	2,3	2,3	2,3	2,3	2,2	2,2	2,3	2,2	2,2	2,2	68
70					2,1	2,1		2,2	2,2	2,3	2,2	2,2	2,2	2,2	2,2	2,2	2,1	2,2	2,2	1,9	2,2	2,2	70
72					2			2,1	2,1	2,3	2,2	2,1	2,2	2,1	2,1	2,2	2	2,1	2,1	1,8	2	2,1	72
74								2,1	2,1		2	2,1	2,2	1,9	2,1	2,2	1,8	2	2	1,7	1,7	1,9	74
76								1,3			1,8	1,9	1,9	1,6	1,9	1,9	1,6	1,8	1,9	1,6	1,6	1,7	76
78											1,5	1,7		1,4	1,6	1,6	1,4	1,6	1,7	1,4	1,5	1,6	78
80														1,2	1,3	1,2	1,2	1,3	1,4	1,2	1,4	1,4	80
82														1,1	1,1		1,2	1,2	1,2		1,2	1,2	82
84														1			1,1	1,2					84
86																	1,1	1,1					86

t\_270\_003\_34001\_00\_000 / t\_270\_003\_33001\_00\_000

# Traglasten / Lifting capacities

Forces de levage / Portate

Tablas de carga / Грузоподъемность

TVNZK

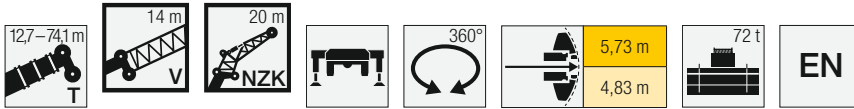

Jib ↙	64,8 m + 14 m			68,8 m + 14 m			70,2 m + 14 m			72,3 m + 14 m			74,1 m + 14 m			Jib ↘
	20 m			20 m			20 m			20 m			20 m			
	0°	20°	40°	0°	20°	40°	0°	20°	40°	0°	20°	40°	0°	20°	40°	
16	3,5															16
18	3,5			2,7			2,1			2						18
20	3,5			2,7			2,1			2			1,7			20
22	3,5			2,7			2,1			2			1,7			22
24	3,4			2,7			2,1			2			1,7			24
26	3,4	3,3		2,7	2,8		2,1			2			1,7			26
28	3,3	3,3		2,7	2,7		2,1	2,4		2	2,3		1,7	2,1		28
30	3,2	3,2		2,7	2,7		2,1	2,4		2	2,3		1,7	2,1		30
32	3,2	3,1	3,1	2,7	2,7	2,6	2,1	2,3		2	2,3		1,7	2,1		32
34	3,1	3,1	3	2,6	2,6	2,5	2,1	2,3	2,3	2	2,2	2,2	1,7	2,1		34
36	3,1	3	3	2,6	2,5	2,4	2,1	2,2	2,3	2	2,2	2,2	1,7	2,1	2,1	36
38	3	2,9	2,9	2,6	2,4	2,4	2,1	2,2	2,2	2	2,1	2,2	1,7	2,1	2,1	38
40	3	2,9	2,8	2,5	2,4	2,3	2,1	2,1	2,1	2	2,1	2,1	1,7	2	2	40
42	2,9	2,8	2,8	2,4	2,3	2,2	2	2,1	2,1	2	2	2,1	1,7	2	2	42
44	2,8	2,7	2,7	2,4	2,2	2,2	2	2	2	1,9	2	2	1,7	1,9	1,9	44
46	2,8	2,7	2,7	2,3	2,2	2,1	1,9	1,9	1,9	1,9	1,9	1,9	1,7	1,8	1,9	46
48	2,7	2,6	2,6	2,2	2,1	2,1	1,9	1,9	1,9	1,8	1,9	1,9	1,7	1,8	1,8	48
50	2,6	2,6	2,5	2,2	2,1	2	1,8	1,8	1,8	1,8	1,8	1,8	1,7	1,7	1,8	50
52	2,6	2,5	2,5	2,1	2	2	1,7	1,7	1,8	1,7	1,7	1,8	1,7	1,7	1,7	52
54	2,5	2,4	2,4	2	1,9	1,9	1,7	1,7	1,7	1,6	1,7	1,7	1,6	1,6	1,7	54
56	2,4	2,4	2,4	2	1,9	1,9	1,6	1,6	1,6	1,6	1,6	1,6	1,5	1,6	1,6	56
58	2,3	2,3	2,3	1,9	1,8	1,8	1,5	1,6	1,6	1,5	1,6	1,6	1,4	1,5	1,6	58
60	2,3	2,2	2,3	1,9	1,8	1,8	1,4	1,5	1,5	1,4	1,5	1,5	1,3	1,5	1,5	60
62	2,2	2,2	2,2	1,8	1,7	1,7	1,3	1,4	1,5	1,4	1,4	1,5	1,2	1,4	1,5	62
64	2,1	2,1	2,1	1,7	1,7	1,7	1,2	1,3	1,4	1,3	1,4	1,4	1,1	1,3	1,4	64
66	2	2	2,1	1,7	1,7	1,7	1,1	1,2	1,3	1,2	1,3	1,4	1	1,2	1,3	66
68	2	2	2	1,6	1,6	1,6		1,1	1,2	1,2	1,2	1,3		1,1	1,2	68
70	1,9	1,9	1,9	1,6	1,6	1,6		1	1,1	1,1	1,2	1,2			1,1	70
72	1,6	1,8	1,9	1,5	1,5	1,5				1,1	1,1	1,2				72
74	1,4	1,7	1,8	1,4	1,5	1,5					1,1	1,1				74
76	1,3	1,5	1,7	1,2	1,4	1,4					1	1,1				76
78	1,3	1,3	1,4	1	1,3	1,4										78
80	1,2	1,2	1,3		1,1	1,2										80
82	1	1,2	1,2													82
84		1	1,1													84

t\_270\_003\_34001\_00\_000 / t\_270\_003\_33001\_00\_000



# Hubhöhen / Lifting heights

Hauteurs de levage / Altezze di sollevamento

Alturas de elevación / Высота подъема

**TVNZK**

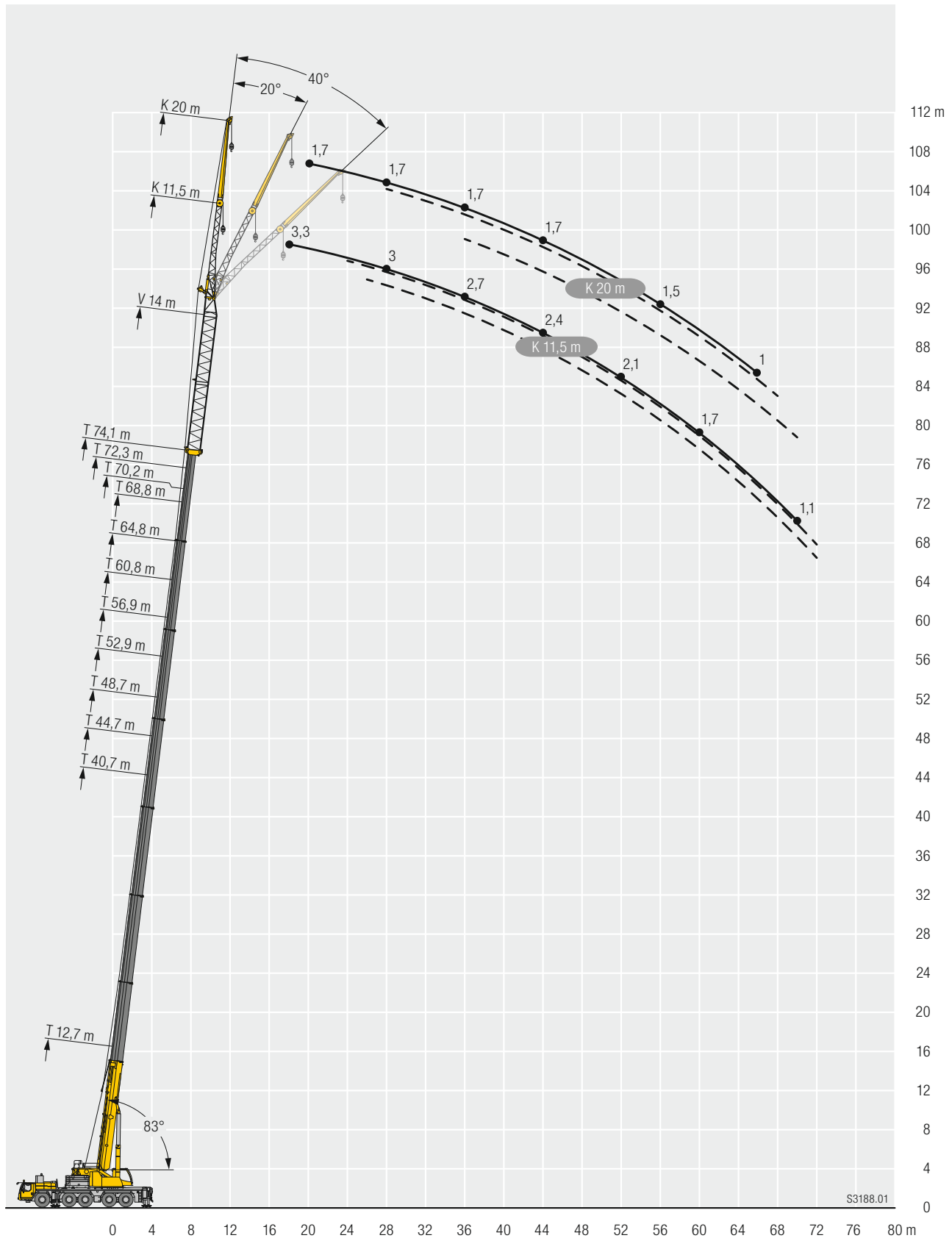

S3188.01

# Traglasten / Lifting capacities

Forces de levage / Portate

Tablas de carga / Грузоподъемность

TVNZK

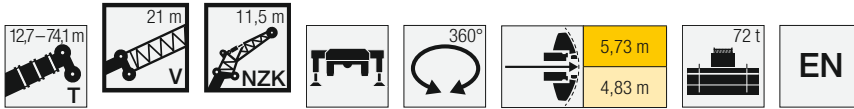

↙ ↘	12,7 m + 21 m			40,7 m + 21 m			44,7 m + 21 m			48,7 m + 21 m			52,9 m + 21 m			56,9 m + 21 m			60,8 m + 21 m			↙ ↘
	11,5 m			11,5 m			11,5 m			11,5 m			11,5 m			11,5 m			11,5 m			
	0°	20°	40°	0°	20°	40°	0°	20°	40°	0°	20°	40°	0°	20°	40°	0°	20°	40°	0°	20°	40°	
5	15,9																					5
6	15,2																					6
7	14,4																					7
8	13,6																					8
9	12,9	12,1																				9
10	12,1	11,5		8,8																		10
11	11,4	10,8		8,6			8															11
12	10,6	10,1	9	8,4			7,9			7,2												12
14	9,2	8,7	8,4	8	7,5		7,5			7			6,2			5,4						14
16	8	7,6	7,3	7,5	7,1		7,2	6,8		6,7	6,4		6			5,3			4,5			16
18	6,9	6,6	6,4	7,1	6,7	6,4	6,8	6,5	6,1	6,4	6,1		5,8	5,6		5,1	4,9		4,4			18
20	6	5,8	5,7	6,7	6,3	6	6,4	6,1	5,8	6,1	5,8	5,5	5,5	5,3	5,1	4,9	4,8		4,3	4,2		20
22	5,3	5,1	5	6,3	6	5,7	6,1	5,8	5,5	5,8	5,5	5,3	5,3	5,1	4,9	4,7	4,6	4,5	4,2	4,1		22
24	4,6	4,5	4,5	6	5,6	5,4	5,8	5,5	5,2	5,5	5,2	5	5,1	4,9	4,7	4,6	4,4	4,4	4,1	4	3,9	24
26	4,2	4,1	4,1	5,6	5,3	5	5,5	5,2	5	5,2	5	4,8	4,9	4,6	4,5	4,4	4,3	4,2	4	3,9	3,8	26
28	3,8	3,8	3,7	5,3	4,9	4,7	5,2	4,9	4,7	5	4,7	4,6	4,6	4,5	4,4	4,3	4,2	4,1	3,8	3,8	3,7	28
30	3,5	3,4	3,4	5	4,6	4,4	4,9	4,6	4,4	4,7	4,5	4,4	4,5	4,3	4,2	4,1	4	4	3,7	3,7	3,6	30
32	3,2	3,2	3,2	4,7	4,4	4,2	4,7	4,4	4,2	4,5	4,3	4,2	4,3	4,1	4	4	3,9	3,8	3,6	3,6	3,5	32
34	2,9	2,9	2,9	4,4	4,1	4	4,4	4,2	4	4,3	4,1	4	4,1	4	3,9	3,9	3,8	3,7	3,5	3,5	3,4	34
36	2,7	2,7	2,7	4,2	3,9	3,8	4,2	4	3,8	4,1	3,9	3,8	4	3,8	3,7	3,8	3,6	3,6	3,4	3,3	3,3	36
38	2,5	2,5	2,5	3,9	3,7	3,6	4	3,8	3,7	4	3,8	3,6	3,8	3,7	3,6	3,6	3,5	3,5	3,3	3,2	3,2	38
40	2,3	2,3	2,4	3,7	3,5	3,5	3,8	3,6	3,5	3,8	3,6	3,5	3,7	3,5	3,4	3,5	3,4	3,3	3,2	3,2	3,1	40
42	2,2	2,2	2,2	3,5	3,4	3,3	3,6	3,4	3,4	3,6	3,4	3,3	3,5	3,4	3,3	3,4	3,3	3,2	3,1	3,1	3	42
44				3,4	3,2	3,2	3,4	3,3	3,2	3,4	3,3	3,2	3,4	3,3	3,2	3,3	3,1	3,1	3	3	2,9	44
46				3,2	3,1	3	3,3	3,1	3,1	3,3	3,2	3,1	3,3	3,1	3,1	3,1	3	3	2,9	2,9	2,9	46
48				3	2,9	2,9	3,1	3	3	3,2	3	3	3,1	3	3	3	2,9	2,9	2,8	2,8	2,8	48
50				2,9	2,8	2,8	3	2,9	2,8	3	2,9	2,9	3	2,9	2,9	2,9	2,8	2,8	2,8	2,7	2,7	50
52				2,8	2,7	2,7	2,9	2,8	2,7	2,9	2,8	2,8	2,9	2,8	2,8	2,8	2,7	2,7	2,7	2,6	2,6	52
54				2,6	2,6	2,6	2,7	2,7	2,6	2,8	2,7	2,7	2,8	2,7	2,7	2,7	2,6	2,6	2,6	2,5	2,5	54
56				2,5	2,5	2,5	2,6	2,6	2,5	2,7	2,6	2,6	2,7	2,6	2,6	2,6	2,6	2,5	2,5	2,5	2,5	56
58				2,4	2,4	2,4	2,5	2,5	2,5	2,6	2,5	2,5	2,6	2,5	2,5	2,6	2,5	2,5	2,5	2,4	2,4	58
60				2,3	2,3	2,3	2,4	2,4	2,4	2,5	2,4	2,4	2,5	2,4	2,4	2,5	2,4	2,4	2,4	2,3	2,3	60
62				2,2	2,2	2,2	2,3	2,3	2,3	2,4	2,3	2,3	2,4	2,3	2,3	2,4	2,3	2,3	2,3	2,3	2,3	62
64				2,2	2,1	2,2	2,2	2,2	2,2	2,3	2,3	2,3	2,3	2,3	2,3	2,3	2,3	2,3	2,3	2,2	2,2	64
66				2,1	2,1	2,1	2,2	2,1	2,2	2,2	2,2	2,2	2,2	2,2	2,2	2,2	2,2	2,2	2,2	2,1	2,2	66
68				2	2		2,1	2,1	2,1	2,1	2,1	2,1	2,1	2,1	2,2	2	2,1	2,1	1,9	2,1	2,1	68
70				2			2	2	2,1	2,1	2,1	2,1	2	2,1	2,1	1,9	2	2	1,7	1,8	1,9	70
72							2	2		2	2	2	1,8	1,9	2	1,8	1,9	1,9	1,6	1,6	1,6	72
74							1,4			1,7	1,8	1,8	1,6	1,7	1,7	1,5	1,7	1,7	1,4	1,5	1,5	74
76										1,5	1,5		1,3	1,4	1,4	1,3	1,4	1,5	1,3	1,4	1,4	76
78													1,1	1,2	1,2	1,1	1,2	1,2	1,1	1,2	1,3	78
80																1,1	1,1	1,1				80
82																1	1					82

t\_270\_003\_51001\_00\_000 / t\_270\_003\_52001\_00\_000

# Traglasten / Lifting capacities

Forces de levage / Portate

Tablas de carga / Грузоподъемность

**TVNZK**

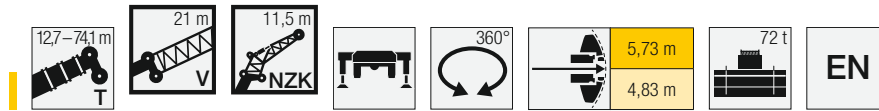

↙ ↘	64,8 m + 21 m			68,8 m + 21 m			70,2 m + 21 m			72,3 m + 21 m			74,1 m + 21 m			↙ ↘
	11,5 m			11,5 m			11,5 m			11,5 m			11,5 m			
	0°	20°	40°	0°	20°	40°	0°	20°	40°	0°	20°	40°	0°	20°	40°	
18	3,7			3,1												18
20	3,7			3,1			2,5			2,3			2			20
22	3,6	3,5		3			2,5			2,3			2			22
24	3,5	3,5		3	3		2,5	2,5		2,3	2,4		2			24
26	3,4	3,4	3,4	2,9	2,9	2,9	2,4	2,5		2,3	2,4		2	2,3		26
28	3,4	3,3	3,3	2,9	2,8	2,8	2,4	2,4	2,4	2,3	2,3	2,4	2	2,2	2,2	28
30	3,3	3,2	3,2	2,8	2,7	2,7	2,3	2,3	2,4	2,3	2,3	2,3	2	2,2	2,2	30
32	3,2	3,2	3,2	2,7	2,6	2,6	2,3	2,3	2,3	2,2	2,2	2,2	2	2,1	2,2	32
34	3,1	3,1	3,1	2,6	2,6	2,5	2,2	2,2	2,2	2,2	2,2	2,2	2	2,1	2,1	34
36	3,1	3	3	2,5	2,5	2,4	2,1	2,1	2,2	2,1	2,1	2,1	2	2	2	36
38	3	2,9	2,9	2,5	2,4	2,4	2,1	2,1	2,1	2	2	2,1	1,9	2	2	38
40	2,9	2,8	2,8	2,4	2,3	2,3	2	2	2	2	2	2	1,9	1,9	1,9	40
42	2,8	2,8	2,8	2,3	2,2	2,2	1,9	1,9	2	1,9	1,9	1,9	1,8	1,8	1,9	42
44	2,8	2,7	2,7	2,2	2,2	2,2	1,9	1,9	1,9	1,8	1,9	1,9	1,8	1,8	1,8	44
46	2,7	2,6	2,6	2,2	2,1	2,1	1,8	1,8	1,8	1,8	1,8	1,8	1,7	1,7	1,8	46
48	2,6	2,6	2,6	2,1	2	2	1,7	1,7	1,8	1,7	1,7	1,8	1,6	1,7	1,7	48
50	2,5	2,5	2,5	2	2	2	1,6	1,7	1,7	1,6	1,6	1,7	1,5	1,6	1,6	50
52	2,4	2,4	2,4	2	1,9	1,9	1,6	1,6	1,6	1,5	1,6	1,6	1,5	1,5	1,6	52
54	2,4	2,3	2,4	1,9	1,8	1,8	1,5	1,5	1,6	1,5	1,5	1,5	1,4	1,4	1,5	54
56	2,3	2,3	2,3	1,8	1,8	1,8	1,4	1,4	1,5	1,4	1,4	1,5	1,3	1,4	1,4	56
58	2,2	2,2	2,2	1,8	1,7	1,7	1,3	1,3	1,4	1,3	1,4	1,4	1,2	1,3	1,4	58
60	2,1	2,1	2,1	1,7	1,7	1,7	1,2	1,2	1,3	1,2	1,3	1,3	1,1	1,2	1,3	60
62	2	2	2,1	1,7	1,6	1,6	1,1	1,1	1,2	1,2	1,2	1,3	1	1,1	1,2	62
64	2	2	2	1,6	1,6	1,6		1	1,1	1,1	1,1	1,2		1	1,1	64
66	1,9	1,9	1,9	1,5	1,5	1,5				1	1,1	1,1				66
68	1,8	1,8	1,8	1,5	1,5	1,5					1	1				68
70	1,6	1,7	1,8	1,4	1,4	1,4										70
72	1,3	1,5	1,7	1,3	1,3	1,4										72
74	1,2	1,3	1,4	1,1	1,3	1,3										74
76	1,1	1,2	1,2		1,1	1,2										76
78	1	1,1	1,1													78
80			1													80

t\_270\_003\_51001\_00\_000 / t\_270\_003\_52001\_00\_000

# Traglasten / Lifting capacities

Forces de levage / Portate

Tablas de carga / Грузоподъемность

TVNZK

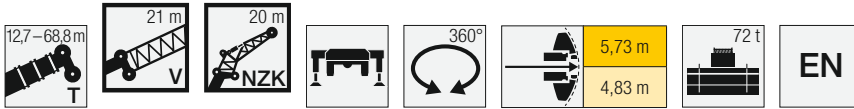

↙ ↘	12,7 m + 21 m			40,7 m + 21 m			44,7 m + 21 m			48,7 m + 21 m			52,9 m + 21 m			56,9 m + 21 m			60,8 m + 21 m			64,8 m + 21 m			68,8 m + 21 m			↙ ↘								
	20 m			20 m			20 m			20 m			20 m			20 m			20 m			20 m			20 m											
	0°	20°	40°	0°	20°	40°	0°	20°	40°	0°	20°	40°	0°	20°	40°	0°	20°	40°	0°	20°	40°	0°	20°	40°	0°	20°	40°									
6	7,3																										6									
7	7,3																											7								
8	7,3																											8								
9	7,3																											9								
10	7,3																											10								
11	7,2				5,4																							11								
12	7				5,3			5																				12								
14	6,6	5,8			5,1			4,9			4,5			4,2														14								
16	6,1	5,5			5			4,7			4,4			4,1			3,7											16								
18	5,6	5,2			4,8			4,5			4,3			4			3,6			3,2			2,4					18								
20	5,1	4,9	3,8		4,6	4,4		4,4	4,3		4,2			3,9			3,5			3,1			2,4			1,7		20								
22	4,6	4,5	3,6		4,4	4,2		4,3	4,1		4,1	3,9		3,8	3,7		3,4			3,1			2,4			1,7		22								
24	4,2	4,1	3,5		4,2	4,1	3,6		4,1	4			3,9	3,8			3,7	3,6		3,4	3,3		2,4			1,7		24								
26	3,8	3,7	3,4		4,1	3,9	3,5		3,9	3,8	3,5			3,8	3,7	3,4		3,6	3,5		3,3	3,2		2,9	2,9		1,7		26							
28	3,5	3,4	3,3		3,9	3,7	3,4		3,8	3,6	3,4			3,7	3,5	3,4		3,4	3,3	3,2	3,2	3,1		2,8	2,8		1,7		28							
30	3,2	3,2	3,1		3,7	3,6	3,3		3,7	3,5	3,3			3,5	3,4	3,3		3,3	3,2	3,1	3,1	3	2,9	2,8	2,7		1,7	2	30							
32	2,9	2,9	2,9		3,6	3,4	3,2		3,5	3,3	3,2			3,4	3,3	3,1		3,2	3,1	3	3	2,9	2,8	2,7	2,6	2,6	2,4	2,3		32						
34	2,7	2,7	2,7		3,4	3,2	3,1		3,4	3,2	3,1			3,3	3,1	3		3,1	3	2,9	2,9	2,8	2,7	2,6	2,6	2,5	2,3	2,3	2,3	1,7	1,9	1,9	34			
36	2,4	2,5	2,5		3,2	3	2,9		3,2	3,1	2,9			3,1	3	2,9	3	2,9	2,8	2,8	2,7	2,7	2,6	2,5	2,5	2,3	2,2	2,2	1,7	1,9	1,8	36				
38	2,3	2,3	2,3		3,1	2,9	2,8		3,1	2,9	2,8			3	2,9	2,8	2,9	2,8	2,7	2,7	2,6	2,6	2,5	2,4	2,4	2,2	2,2	2,1	1,7	1,8	1,8	38				
40	2,1	2,1	2,1		2,9	2,7	2,7		2,9	2,8	2,7			2,9	2,8	2,6		2,8	2,7	2,6	2,6	2,5	2,5	2,4	2,3	2,3	2,1	2,1	1,7	1,7	1,7	40				
42	1,9	1,9	2		2,8	2,6	2,5		2,8	2,6	2,6			2,8	2,6	2,5		2,7	2,6	2,5	2,5	2,4	2,4	2,3	2,3	2,2	2,1	2	1,7	1,7	1,7	42				
44	1,8	1,8	1,8		2,6	2,5	2,4		2,7	2,5	2,4			2,6	2,5	2,4		2,6	2,5	2,4	2,4	2,4	2,3	2,2	2,2	2,2	2	2	1,6	1,6	1,6	44				
46	1,6	1,7	1,7		2,5	2,4	2,3		2,6	2,4	2,3			2,5	2,4	2,3		2,5	2,4	2,3	2,3	2,3	2,2	2,2	2,1	2,1	2	1,9	1,9	1,6	1,5	1,5	46			
48	1,5	1,6	1,6		2,4	2,3	2,2		2,4	2,3	2,3			2,4	2,3	2,2		2,4	2,3	2,2	2,3	2,2	2,2	2,1	2	2	1,9	1,9	1,9	1,5	1,5	1,5	48			
50	1,4	1,5			2,3	2,2	2,1		2,3	2,2	2,2			2,3	2,2	2,2		2,3	2,2	2,1	2,2	2,1	2,1	2	2	2	1,9	1,8	1,8	1,5	1,4	1,4	50			
52	1,3				2,2	2,1	2		2,2	2,1	2,1			2,2	2,1	2,1		2,2	2,1	2,1	2,1	2	2	2	1,9	1,9	1,8	1,8	1,8	1,4	1,4	1,4	52			
54					2	2	2		2,1	2	2			2,1	2	2		2,1	2	2	2	2	2	1,9	1,9	1,9	1,9	1,7	1,7	1,7	1,4	1,3	1,3	54		
56					2	1,9	1,9		2	1,9	1,9			2	2	1,9		2	1,9	1,9	2	1,9	1,9	1,8	1,8	1,8	1,7	1,7	1,7	1,3	1,3	1,3	56			
58					1,9	1,8	1,8		1,9	1,8	1,8			2	1,9	1,9		2	1,9	1,8	1,8	1,8	1,8	1,8	1,8	1,7	1,6	1,6	1,6	1,3	1,2	1,3	58			
60					1,8	1,7	1,7		1,8	1,8	1,8			1,9	1,8	1,8		1,8	1,8	1,8	1,8	1,8	1,8	1,7	1,7	1,7	1,6	1,6	1,6	1,2	1,2	1,2	60			
62					1,7	1,7	1,7		1,8	1,7	1,7			1,8	1,7	1,7		1,8	1,7	1,7	1,8	1,7	1,7	1,7	1,7	1,6	1,6	1,6	1,6	1,5	1,5	1,6	1,2	1,1	1,2	62
64					1,6	1,6	1,6		1,7	1,6	1,6			1,7	1,7	1,7		1,7	1,7	1,7	1,7	1,6	1,6	1,6	1,6	1,6	1,6	1,6	1,5	1,5	1,5	1,1	1,1	1,1	64	
66					1,6	1,5	1,5		1,6	1,6	1,6			1,7	1,6	1,6		1,7	1,6	1,6	1,6	1,6	1,6	1,6	1,6	1,6	1,6	1,5	1,5	1,5	1	1,1	1,1	66		
68					1,5	1,5	1,5		1,5	1,5	1,5			1,6	1,5	1,6		1,6	1,6	1,6	1,6	1,5	1,6	1,5	1,5	1,5	1,5	1,5	1,4	1,4	1,4		1	1,1	68	
70					1,4	1,4	1,4		1,5	1,5	1,5			1,5	1,5	1,5		1,5	1,5	1,5	1,5	1,5	1,5	1,5	1,5	1,5	1,5	1,5	1,5	1,5	1,5	1,5	1	1	70	
72					1,4	1,4	1,4		1,4	1,4	1,4			1,5	1,4	1,5		1,5	1,5	1,5	1,5	1,5	1,4	1,5	1,4	1,4	1,4	1,3	1,3	1,3				72		
74					1,3	1,3	1,4		1,4	1,4	1,4			1,4	1,4	1,4		1,4	1,4	1,4	1,4	1,4	1,4	1,4	1,4	1,4	1,2	1,4	1,4	1,1	1,2	1,3			74	
76					1,3	1,3			1,3	1,3	1,4			1,4	1,3	1,4		1,4	1,4	1,4	1,4	1,3	1,3	1,4	1,1	1,3	1,4		1,2	1,2				76		
78					1,2				1,3	1,3	1,3			1,3	1,3	1,4		1,3	1,3	1,3	1,3	1,3	1,3	1,2	1,3	1,3	1	1,1	1,3		1,1	1,2			78	
80									1,2	1,3				1,2	1,3	1,3		1,1	1,3	1,3	1	1,2	1,3			1	1,1							80		
82														1,1	1,2	1,2					1,1	1,1													82	

t\_270\_003\_53001\_00\_000 / t\_270\_003\_54001\_00\_000

# Hubhöhen / Lifting heights

Hauteurs de levage / Altezze di sollevamento

Alturas de elevación / Высота подъема

**TVNZK**

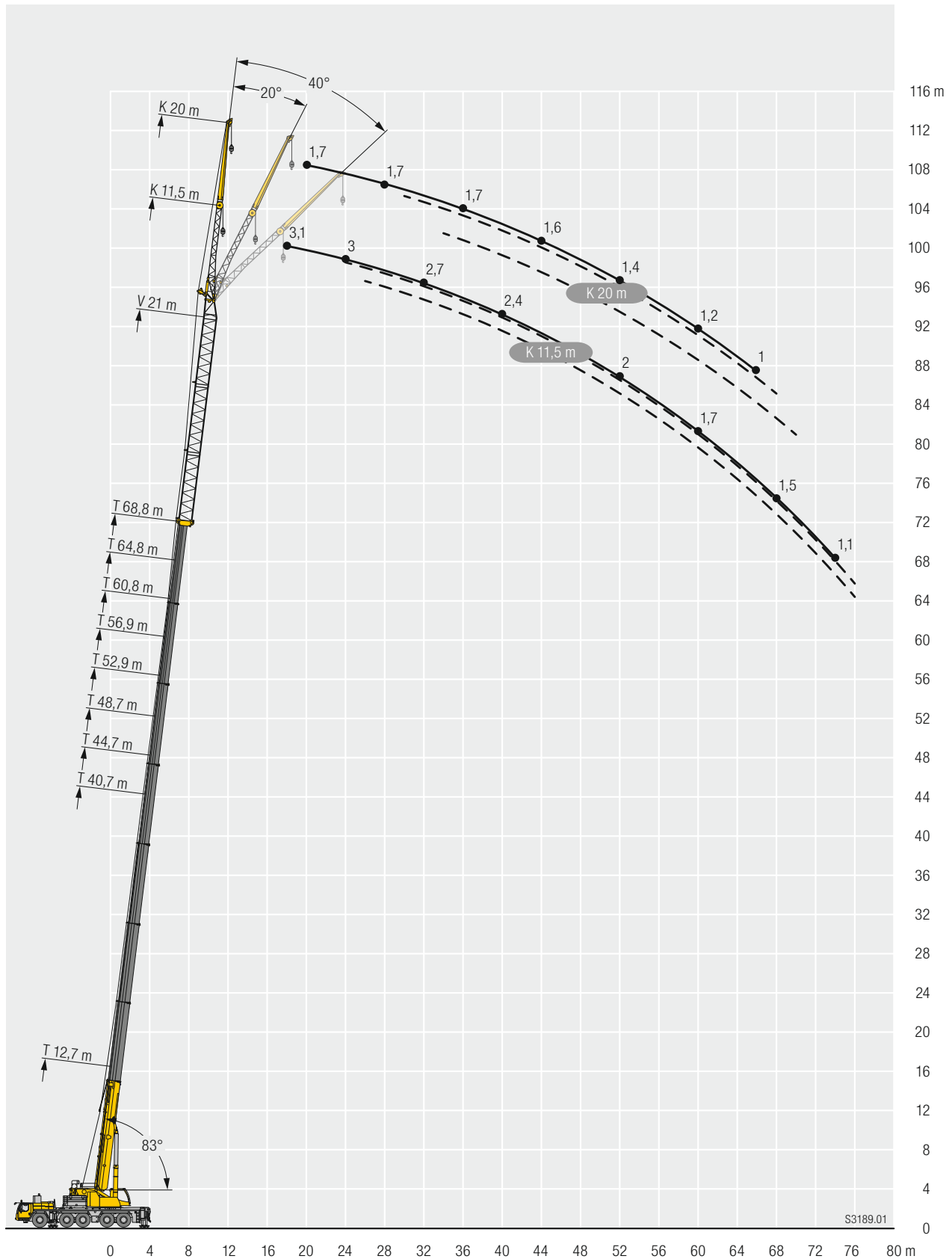

# Traglasten / Lifting capacities

Forces de levage / Portate

Tablas de carga / Грузоподъемность

TS

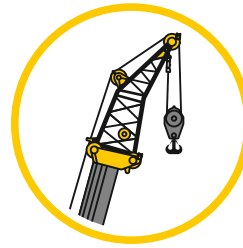
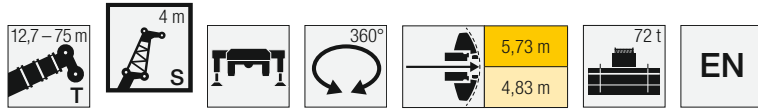

Montagespitze / Assembly jib  
Flechette de montage  
Falconcino da montaggio  
Plumin de montage  
Монтажный удлинитель стрелы

	12,7 m	16,7 m	20,8 m	24,8 m	28,8 m	32,9 m	36,9 m	40,9 m	44,9 m	48,9 m	52,9 m	56,9 m	60,8 m	64,8 m	68,8 m	69,6 m	72,3 m	74,1 m	75 m		
	4 m																				
3	41,2	41,2																		3	
3,5	41,2	41,2	41,2																		3,5
4	41,2	41,2	41,2	41,2																	4
4,5	41,2	41,2	41,2	41,2																	4,5
5	41,2	41,2	41,2	41,2	41,2																5
6	41,2	41,2	41,2	41,2	41,2	41,2															6
7	41,2	41,2	41,2	41,2	41,2	41,2	41,2														7
8	40,3	41,2	41,2	41,2	41,2	41,2	41,2	41,2	31,5												8
9	38,8	41,1	41,2	41,2	41,2	41,2	41,2	41,2	41,2	29,1											9
10	36,5	40,3	41,2	41,2	41,2	41,2	41,2	41,2	41,2	34,9	22,3										10
11	34	39,2	41	41,2	41,2	41,2	41,2	41	39,1	33,6	26	23,4									11
12	31,9	37,5	40,3	41,2	41,2	41,2	41,2	39,8	37,2	32,2	25	23,4	19,5								12
14	28,5	33,6	38,1	40,3	41,2	41,2	41,1	37,1	33,6	29,5	23,2	21,9	19,1	15,7	13,2				8,7		14
16		30,5	34,9	38,5	40,3	40,5	38,6	34,5	30,6	27,1	21,9	20,8	18,1	15,2	12,9	12,3	9,1	8,6	8,4		16
18		28,1	31,9	35,7	36,3	35,7	34,4	32,2	28	24,9	20,7	19,6	17,1	14,5	12,4	11,9	8,9	8,4	8,2		18
20			29,6	32	31,7	31,2	30,3	29,9	25,6	23	19,5	18,4	16,1	13,9	11,9	11,5	8,6	8,2	8		20
22			26,7	28,3	27,9	27,4	27,4	26,8	23,4	21,2	18,4	17,3	15,2	13,3	11,4	11	8,3	7,9	7,8		22
24				25,1	24,7	24,5	24,7	23,9	21,4	19,6	17,3	16,3	14,3	12,6	10,9	10,5	8	7,7	7,5		24
26				21,5	21,9	22,4	21,8	21,1	19,6	18,2	16,4	15,3	13,5	12	10,4	10	7,7	7,4	7,3		26
28					20,4	20,1	19,5	18,7	17,9	16,7	15,5	14,3	12,7	11,4	9,9	9,6	7,4	7,1	7		28
30					17,8	18	17,4	16,7	16	15,4	14,7	13,4	11,9	10,8	9,5	9,2	7,1	6,8	6,8		30
32						16,3	15,7	15	14,5	13,9	13,8	12,5	11,2	10,2	9	8,7	6,8	6,5	6,5		32
34						14,2	14,2	13,5	13,1	13,1	12,8	11,7	10,5	9,6	8,6	8,4	6,5	6,2	6,2		34
36							12,9	12,1	12,1	12	11,6	10,9	9,9	9,1	8,1	8	6,3	5,9	5,9		36
38								11,1	11	11,4	11,1	10,5	10,2	9,3	8,5	7,7	7,6	6	5,6	5,6	38
40								10,6	10,4	10	9,4	9,3	8,8	8,1	7,3	7,1	5,7	5,3	5,3		40
42								9,4	9,5	9,1	8,8	8,8	8,3	7,6	6,9	6,8	5,5	5	5		42
44									8,7	8,3	8,3	8,1	7,6	7,2	6,5	6,4	5,3	4,7	4,7		44
46									7,6	7,6	7,8	7,3	7,2	6,8	6,1	6	5	4,5	4,4		46
48										7,4	7,1	6,6	6,5	6,3	5,8	5,7	4,8	4,3	4,2		48
50										6,2	6,5	6,2	6	5,9	5,5	5,4	4,6	4,1	4		50
52											5,9	5,9	5,7	5,5	5,2	5,1	4,5	3,9	3,7		52
54											5,3	5,3	5,2	5	4,7	4,7	4,3	3,7	3,5		54
56												5,1	4,9	4,5	4,3	4,3	4,2	3,5	3,3		56
58												4,4	4,6	4,2	3,9	3,9	4	3,3	3,1		58
60													4,3	4	3,5	3,6	3,7	3,2	2,9		60
62														3,4	3,7	3,2	3,3	3,4	3	2,7	62
64															3,4	2,8	2,9	3,1	2,9	2,5	64
66															2,4	2,5	2,6	2,7	2,6	2,4	66
68																2,2	2,3	2,4	2,3	2,2	68
70																1,5	1,9	2,1	2	1,9	70
72																	1,8	1,8	1,7		72
74																		1,5	1,4		74

t\_270\_005\_11001\_00\_000 / t\_270\_005\_12001\_00\_000

# Hubhöhen / Lifting heights

Hauteurs de levage / Altezze di sollevamento

Alturas de elevación / Высота подъема

TS

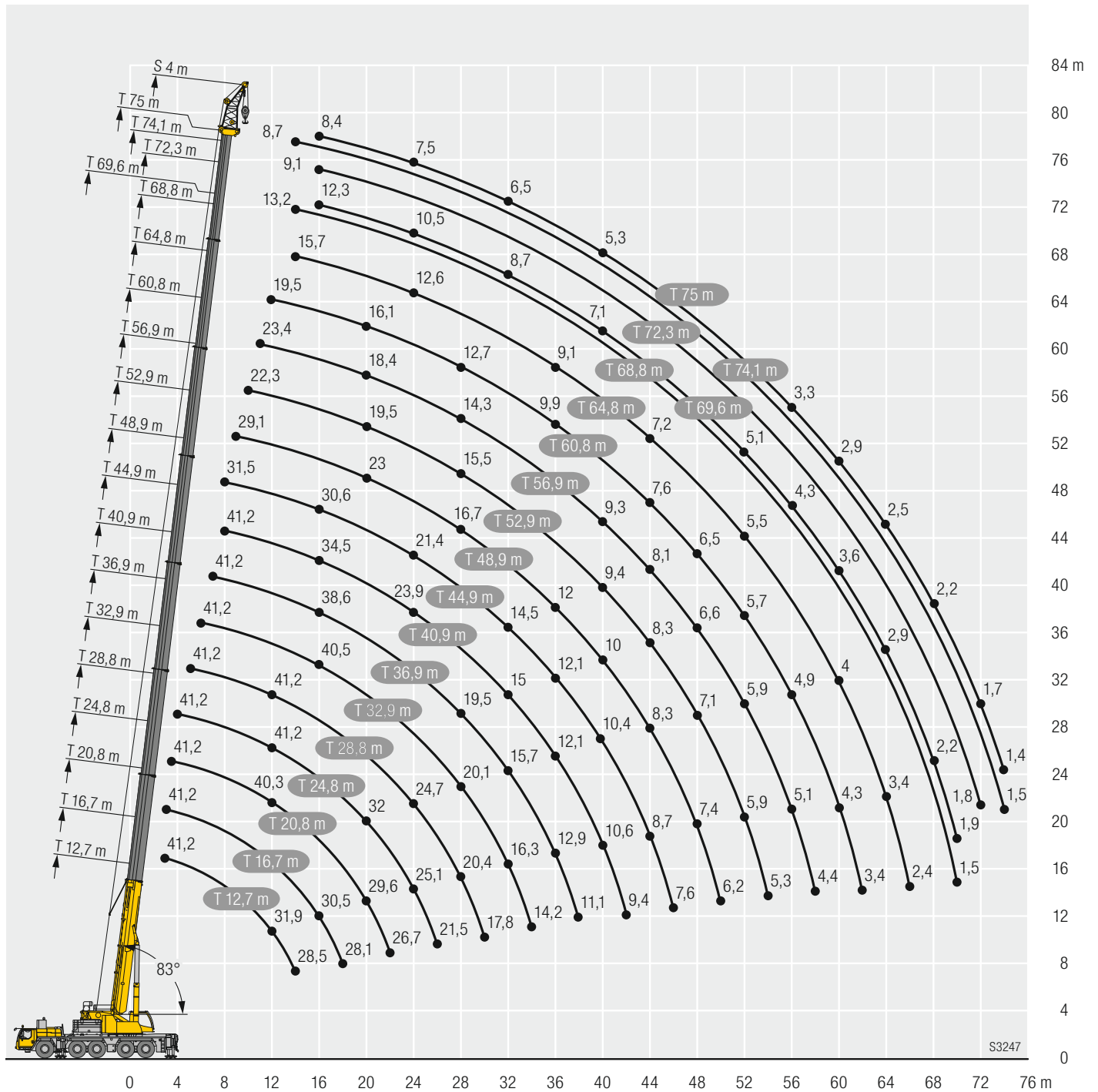

S3247

# Traglasten / Lifting capacities

Forces de levage / Portate

Tablas de carga / Грузоподъемность

TS

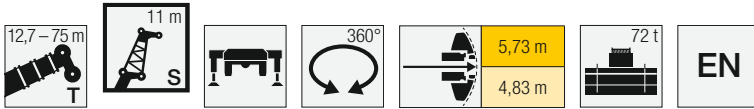

	12,7 m	40,7 m	44,7 m	48,7 m	52,9 m	56,9 m	60,8 m	64,8 m	68,8 m	70,2 m	72,3 m	74,1 m	75 m	
	11 m													
3,5	35,1													3,5
4	34,7													4
4,5	32,6													4,5
5	30,6													5
6	27													6
7	24													7
8	21,6													8
9	19,5	27,2												9
10	17,7	26	25											10
11	16,3	24,9	24,1	22,7										11
12	15	23,8	23,2	21,9	20,2									12
14	12,9	21,9	21,5	20,6	19,4	17,4	14,6							14
16	11,3	20,3	20,1	19,4	18,5	16,9	14,3	11,8	9,2	7,3	7,1	6,6	6,5	16
18	10	18,8	18,8	18,3	17,6	16,1	13,7	11,5	9	7,1	6,9	6,5	6,4	18
20	9	17,4	17,5	17,2	16,7	15,2	13,1	11	8,7	6,8	6,7	6,4	6,2	20
22	8,2	16,1	16,4	16,2	15,8	14,3	12,6	10,6	8,4	6,6	6,5	6,2	6,1	22
24		15	15,3	15,3	15	13,5	12	10,1	8	6,4	6,3	6	5,9	24
26		14	14,4	14,4	14,3	12,8	11,4	9,7	7,7	6,1	6	5,8	5,7	26
28		13,1	13,5	13,6	13,5	12,1	10,8	9,2	7,4	5,9	5,8	5,6	5,5	28
30		12,4	12,8	12,9	12,7	11,4	10,2	8,8	7,1	5,7	5,6	5,4	5,3	30
32		11,7	12,1	12,3	12	10,7	9,6	8,4	6,8	5,4	5,4	5,2	5,1	32
34		11	11,5	11,7	11,3	10	9	8	6,5	5,2	5,2	5	5	34
36		10,5	10,9	11,2	10,6	9,4	8,5	7,6	6,3	5	5	4,8	4,8	36
38		10	10,4	10,5	9,9	8,9	8	7,2	6	4,8	4,8	4,6	4,6	38
40		9,5	9,9	9,5	9,2	8,4	7,5	6,9	5,8	4,6	4,6	4,5	4,4	40
42		9,1	9,2	8,6	8,5	7,9	7,1	6,5	5,6	4,4	4,4	4,3	4,3	42
44		8,7	8,4	7,9	7,7	7,4	6,7	6,1	5,3	4,2	4,3	4,1	4,1	44
46		8	7,6	7,4	6,9	6,8	6,3	5,7	5,1	4	4,2	3,9	3,9	46
48		7,3	7	6,7	6,3	6,2	5,9	5,4	4,9	3,8	4	3,8	3,8	48
50		4,2	6,3	6,1	5,9	5,5	5,5	5,1	4,7	3,6	3,9	3,6	3,6	50
52			5,6	5,5	5,5	5	5	4,8	4,5	3,4	3,8	3,4	3,4	52
54			3	5	5	4,7	4,5	4,5	4,3	3,3	3,7	3,3	3,2	54
56				4,3	4,5	4,5	4,2	4,2	4,1	3,1	3,5	3,1	3,1	56
58				2,2	4,1	4,1	4	3,8	3,9	2,9	3,4	3	2,9	58
60					3,6	3,8	3,8	3,6	3,7	2,8	3,3	2,8	2,7	60
62					3,3	3,6	3,6	3,5	3,4	2,6	3,2	2,7	2,5	62
64						3,5	3,3	3,3	3,1	2,5	3,1	2,5	2,3	64
66						2,4	2,9	3,1	2,7	2,3	2,8	2,4	2,2	66
68							2,8	2,8	2,4	2,2	2,5	2,3	2	68
70							1,6	2,5	2,1	2,1	2,2	2,1	1,9	70
72								2,2	1,9	1,9	1,9	1,9	1,7	72
74									1,6	1,8	1,7	1,6	1,5	74
76									1,3	1,7	1,4	1,3	1,3	76
78										1,2	1,2	1,1	1	78

t\_270\_005\_13001\_00\_000 / t\_270\_005\_14001\_00\_000



# Traglasten / Lifting capacities

Forces de levage / Portate

Tablas de carga / Грузоподъемность

TS

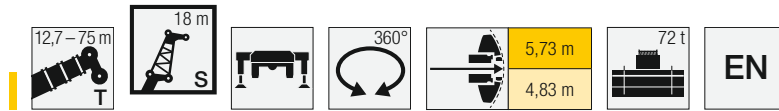

	12,7 m	40,7 m	44,7 m	48,7 m	52,9 m	56,9 m	60,8 m	64,8 m	68,8 m	70,2 m	72,3 m	74,1 m	75 m	
	18 m													
4,5	25,5													4,5
5	25,5													5
6	24,1													6
7	22,5													7
8	21													8
9	19,5													9
10	17,8	18,5												10
11	16,3	17,9	17,2											11
12	15	17,4	16,7	15,7										12
14	12,9	16,3	15,8	14,9	13,7	12,2								14
16	11,2	15,2	14,9	14,2	13,1	11,8	10	8,4						16
18	9,9	14,3	14	13,5	12,6	11,5	9,8	8,3	6,9	5,4	5,2	4,9	4,8	18
20	8,8	13,4	13,3	12,8	12,1	11,1	9,6	8,2	6,7	5,2	5,1	4,8	4,7	20
22	7,9	12,6	12,5	12,2	11,6	10,7	9,4	7,9	6,5	5,1	5	4,7	4,6	22
24	7,1	11,8	11,9	11,6	11,1	10,4	9,2	7,6	6,3	4,9	4,8	4,6	4,5	24
26	6,5	11	11,2	11,1	10,7	10	9	7,3	6,1	4,8	4,7	4,5	4,4	26
28	6	10,4	10,6	10,6	10,3	9,7	8,6	7	5,8	4,6	4,5	4,4	4,3	28
30		9,7	10	10	9,9	9,4	8,2	6,7	5,6	4,4	4,4	4,2	4,2	30
32		9,2	9,4	9,5	9,4	9,1	7,8	6,4	5,3	4,3	4,3	4,1	4,1	32
34		8,7	8,9	9,1	9	8,7	7,4	6,2	5,1	4,1	4,1	4	3,9	34
36		8,2	8,5	8,6	8,6	8,2	7,1	5,9	4,9	4	4	3,9	3,8	36
38		7,8	8,1	8,3	8,3	7,8	6,8	5,6	4,7	3,9	3,9	3,8	3,7	38
40		7,5	7,7	7,9	7,9	7,3	6,4	5,4	4,5	3,7	3,7	3,6	3,6	40
42		7,1	7,4	7,6	7,6	6,9	6,1	5,2	4,4	3,6	3,6	3,5	3,5	42
44		6,8	7,1	7,3	7,3	6,5	5,8	5	4,2	3,5	3,5	3,4	3,4	44
46		6,6	6,8	7	6,9	6,1	5,5	4,8	4,1	3,4	3,4	3,3	3,3	46
48		6,3	6,6	6,6	6,4	5,8	5,2	4,6	3,9	3,2	3,3	3,2	3,2	48
50		6,1	6,3	6	5,7	5,4	4,9	4,4	3,8	3,1	3,2	3,1	3,1	50
52		5,9	6	5,6	5,1	5,1	4,6	4,2	3,7	3	3,1	2,9	2,9	52
54		5,7	5,5	5,2	4,6	4,5	4,4	4	3,6	2,8	3	2,8	2,8	54
56		4,4	5	4,7	4,4	4,1	4,2	3,9	3,5	2,7	2,9	2,7	2,7	56
58			4,5	4,3	4,2	3,8	3,9	3,7	3,4	2,5	2,8	2,5	2,5	58
60			3,3	4	3,9	3,6	3,5	3,5	3,3	2,4	2,7	2,4	2,4	60
62				3,6	3,5	3,4	3,2	3,3	3,1	2,3	2,6	2,3	2,2	62
64				2,5	3,2	3,2	3,1	2,9	3	2,1	2,5	2,2	2	64
66					2,9	2,9	2,9	2,8	2,8	2	2,4	2,1	1,9	66
68					2,6	2,7	2,7	2,7	2,5	1,9	2,3	1,9	1,7	68
70						2,6	2,4	2,5	2,2	1,8	2,2	1,8	1,5	70
72						2,5	2,2	2,3	1,9	1,6	1,9	1,7	1,4	72
74							2,1	2,1	1,6	1,5	1,7	1,6	1,2	74
76							1,7	1,8	1,4	1,4	1,4	1,3	1,1	76
78								1,6	1,1	1,3	1,2	1,1		78
80										1,1				80
82										1				82

t\_270\_005\_15001\_00\_000 / t\_270\_005\_16001\_00\_000

# Traglasten / Lifting capacities

Forces de levage / Portate

Tablas de carga / Грузоподъемность

TS

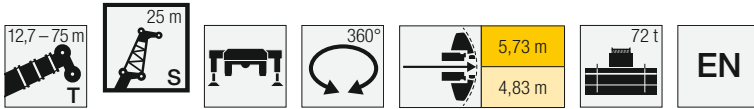

	12,7 m	40,7 m	44,7 m	48,7 m	52,9 m	56,9 m	60,8 m	64,8 m	68,8 m	70,2 m	72,3 m	74,1 m	75 m	
	25 m													
6	18,1													6
7	17,6													7
8	16,6													8
9	15,7													9
10	14,8													10
11	13,8	13,2												11
12	12,7	12,8	12,3											12
14	10,9	12	11,6	10,9	9,9									14
16	9,4	11,2	10,9	10,4	9,5	8,5	7,4							16
18	8,3	10,5	10,3	9,8	9,1	8,3	7,2	6,1	5,1					18
20	7,3	9,9	9,7	9,3	8,8	8	7,1	6	5	4	3,9	3,8	3,7	20
22	6,5	9,3	9,2	8,9	8,4	7,7	6,9	5,9	4,9	4	3,9	3,7	3,6	22
24	5,8	8,6	8,6	8,4	8,1	7,4	6,7	5,8	4,8	3,9	3,8	3,6	3,6	24
26	5,2	8	8,1	8	7,7	7,2	6,5	5,7	4,6	3,8	3,7	3,6	3,5	26
28	4,8	7,5	7,6	7,6	7,4	6,9	6,3	5,5	4,5	3,7	3,6	3,5	3,4	28
30	4,4	7	7,2	7,2	7,1	6,7	6,1	5,4	4,4	3,6	3,5	3,4	3,4	30
32	4,1	6,6	6,7	6,8	6,8	6,5	5,9	5,1	4,3	3,5	3,5	3,3	3,3	32
34	3,8	6,2	6,4	6,4	6,6	6,2	5,8	4,9	4,1	3,4	3,4	3,2	3,2	34
36	3,6	5,8	6	6,1	6,3	6	5,6	4,7	4	3,3	3,2	3,1	3,1	36
38		5,5	5,7	5,8	6	5,8	5,4	4,5	3,9	3,2	3,1	3	3	38
40		5,2	5,4	5,5	5,8	5,6	5,3	4,3	3,7	3,1	3	3	2,9	40
42		4,9	5,1	5,2	5,5	5,4	5,1	4,2	3,6	3	2,9	2,9	2,8	42
44		4,7	4,9	5	5,2	5,2	4,9	4	3,5	2,9	2,8	2,8	2,7	44
46		4,5	4,6	4,7	5	5	4,7	3,9	3,4	2,8	2,8	2,7	2,7	46
48		4,3	4,5	4,6	4,8	4,8	4,5	3,8	3,2	2,7	2,7	2,6	2,6	48
50		4,1	4,3	4,4	4,6	4,6	4,3	3,7	3,1	2,6	2,6	2,5	2,5	50
52		4	4,1	4,2	4,5	4,5	4,1	3,5	3	2,5	2,5	2,4	2,4	52
54		3,9	4	4,1	4,3	4,3	3,9	3,4	2,9	2,4	2,4	2,3	2,3	54
56		3,8	3,9	4	4,2	4,1	3,8	3,3	2,8	2,3	2,3	2,2	2,2	56
58		3,7	3,8	3,9	4	3,9	3,6	3,2	2,7	2,2	2,2	2,1	2,1	58
60		3,6	3,7	3,8	3,7	3,6	3,4	3,1	2,7	2,1	2,2	2	2	60
62		3,5	3,6	3,7	3,5	3,3	3,2	3	2,6	1,9	2,1	1,9	1,9	62
64		2,2	3,5	3,4	3,3	3	2,9	2,8	2,5	1,8	2	1,8	1,7	64
66			3	3,1	3,1	2,9	2,6	2,7	2,4	1,7	2	1,7	1,6	66
68			1,3	2,8	2,7	2,7	2,5	2,4	2,3	1,6	1,9	1,6	1,4	68
70				2,3	2,5	2,4	2,4	2,2	2,2	1,4	1,8	1,4	1,3	70
72					2,2	2,2	2,2	2,1	1,9	1,3	1,7	1,3	1,1	72
74					1,9	2	2	2	1,7	1,2	1,7	1,2		74
76					1,6	2	1,7	1,8	1,4	1,1	1,4	1,1		76
78						1,9	1,6	1,6	1,2		1,2			78
80							1,5	1,4						80
82							1,4	1,2						82

t\_270\_005\_17001\_00\_000 / t\_270\_005\_18001\_00\_000

# Traglasten / Lifting capacities

Forces de levage / Portate

Tablas de carga / Грузоподъемность

TS

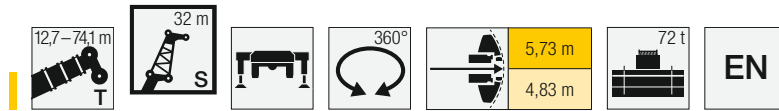

	12,7 m	40,7 m	44,7 m	48,7 m	52,9 m	56,9 m	60,8 m	64,8 m	68,8 m	70,2 m	72,3 m	74,1 m	
	32 m												
7	13												7
8	12,9												8
9	12,4												9
10	11,8												10
11	11,2												11
12	10,6	9,5											12
14	9,2	9	8,6	8									14
16	8	8,4	8,1	7,7	7,1	6,3							16
18	7	7,9	7,7	7,3	6,8	6,1	5,3						18
20	6,1	7,5	7,3	7	6,5	5,9	5,1	4,4	3,7				20
22	5,4	7,1	6,9	6,6	6,2	5,7	5	4,3	3,7	3,1	3	2,9	22
24	4,8	6,7	6,5	6,3	5,9	5,5	4,8	4,2	3,6	3	3	2,8	24
26	4,3	6,3	6,2	6	5,7	5,2	4,7	4,1	3,6	3	2,9	2,8	26
28	4	5,9	5,9	5,7	5,5	5,1	4,6	4,1	3,5	2,9	2,8	2,7	28
30	3,7	5,5	5,6	5,5	5,2	4,9	4,4	4	3,4	2,8	2,8	2,6	30
32	3,4	5,2	5,3	5,2	5	4,7	4,3	3,9	3,3	2,7	2,7	2,6	32
34	3,2	4,9	5	4,9	4,8	4,5	4,2	3,8	3,2	2,7	2,6	2,5	34
36	2,9	4,6	4,7	4,7	4,6	4,4	4,1	3,7	3,1	2,6	2,6	2,5	36
38	2,7	4,3	4,4	4,4	4,4	4,2	4	3,6	3	2,5	2,5	2,4	38
40	2,6	4,1	4,2	4,3	4,2	4,1	3,9	3,5	2,9	2,4	2,4	2,3	40
42	2,4	3,9	4	4,1	4,1	4	3,8	3,4	2,8	2,4	2,3	2,3	42
44		3,7	3,8	3,9	3,9	3,8	3,6	3,3	2,8	2,3	2,3	2,2	44
46		3,6	3,7	3,7	3,7	3,7	3,5	3,2	2,7	2,2	2,2	2,1	46
48		3,4	3,5	3,6	3,6	3,6	3,4	3,1	2,6	2,1	2,1	2,1	48
50		3,3	3,4	3,5	3,5	3,4	3,3	3	2,5	2,1	2	2	50
52		3,1	3,3	3,3	3,4	3,3	3,3	2,9	2,4	2	2	1,9	52
54		3	3,1	3,2	3,2	3,2	3,2	2,8	2,4	1,9	1,9	1,8	54
56		2,9	3	3,1	3,1	3,1	3,1	2,7	2,3	1,8	1,8	1,8	56
58		2,8	2,9	3	3	3	3	2,6	2,2	1,7	1,8	1,7	58
60		2,7	2,8	2,9	2,9	2,9	2,9	2,5	2,1	1,6	1,7	1,6	60
62		2,6	2,7	2,8	2,8	2,8	2,8	2,4	2	1,5	1,6	1,5	62
64		2,5	2,6	2,7	2,8	2,8	2,7	2,4	2	1,4	1,5	1,4	64
66		2,5	2,6	2,6	2,7	2,6	2,6	2,3	1,9	1,3	1,5	1,3	66
68		2,4	2,5	2,6	2,6	2,4	2,3	2,2	1,8	1,2	1,4	1,1	68
70		2,4	2,4	2,5	2,5	2,3	2,1	2,1	1,8	1,1	1,4	1	70
72			2,4	2,4	2,3	2,2	2	1,8	1,7		1,3		72
74			1,7	2,1	2	2	1,9	1,6	1,6		1,2		74
76				1,9	1,7	1,7	1,7	1,6	1,4		1,2		76
78					1,5	1,5	1,5	1,5	1,2		1,1		78
80					1,3	1,4	1,3	1,3					80
82					1,3	1,4	1,1	1,2					82
84						1,3							84

t\_270\_005\_19001\_00\_000 / t\_270\_005\_20001\_00\_000

# Traglasten / Lifting capacities

Forces de levage / Portate

Tablas de carga / Грузоподъемность

TS

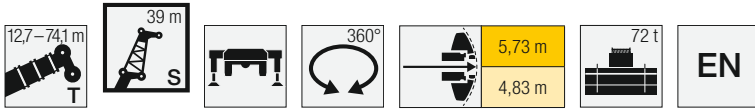

	12,7 m	40,7 m	44,7 m	48,7 m	52,9 m	56,9 m	60,8 m	64,8 m	68,8 m	70,2 m	72,3 m	74,1 m	
	39 m												
8	9,9												8
9	9,9												9
10	9,6												10
11	9,2												11
12	8,8												12
14	7,9	7	6,6										14
16	7,1	6,6	6,3	5,9	5,3								16
18	6,2	6,2	5,9	5,6	5,1	4,5							18
20	5,5	5,8	5,6	5,3	4,9	4,4	3,9	3,3					20
22	4,9	5,5	5,3	5	4,7	4,3	3,8	3,3	2,8				22
24	4,4	5,1	5	4,8	4,5	4,1	3,7	3,2	2,7	2,1	2	1,7	24
26	3,9	4,8	4,7	4,6	4,3	4	3,6	3,2	2,7	2,1	2	1,7	26
28	3,6	4,6	4,5	4,4	4,1	3,9	3,5	3,1	2,6	2,1	2	1,7	28
30	3,3	4,3	4,3	4,2	4	3,7	3,4	3	2,6	2,1	2	1,7	30
32	3	4,1	4,1	4	3,8	3,6	3,3	2,9	2,5	2	2	1,7	32
34	2,8	3,8	3,9	3,8	3,7	3,5	3,2	2,9	2,4	2	2	1,7	34
36	2,5	3,6	3,7	3,7	3,5	3,4	3,1	2,8	2,3	2	1,9	1,7	36
38	2,3	3,4	3,5	3,5	3,4	3,2	3	2,7	2,3	1,9	1,9	1,7	38
40	2,2	3,3	3,3	3,3	3,3	3,1	2,9	2,6	2,2	1,8	1,8	1,7	40
42	2	3,1	3,2	3,2	3,1	3	2,8	2,6	2,1	1,7	1,7	1,7	42
44	1,9	2,9	3	3	3	2,9	2,7	2,5	2	1,7	1,6	1,6	44
46	1,7	2,8	2,9	2,9	2,9	2,8	2,6	2,4	2	1,6	1,6	1,5	46
48	1,6	2,6	2,7	2,8	2,8	2,7	2,5	2,3	1,9	1,5	1,5	1,4	48
50	1,5	2,5	2,6	2,6	2,6	2,6	2,5	2,3	1,8	1,4	1,4	1,4	50
52		2,4	2,5	2,5	2,5	2,5	2,4	2,2	1,8	1,4	1,3	1,3	52
54		2,3	2,4	2,4	2,4	2,4	2,3	2,1	1,7	1,3	1,3	1,2	54
56		2,2	2,3	2,3	2,3	2,3	2,2	2,1	1,6	1,2	1,2	1,2	56
58		2,1	2,2	2,2	2,2	2,2	2,2	2	1,6	1,1	1,1	1,1	58
60		2	2,1	2,1	2,2	2,2	2,1	1,9	1,5	1,1	1,1	1	60
62		1,9	2	2	2,1	2,1	2	1,9	1,5		1		62
64		1,8	1,9	2	2	2	2	1,8	1,4				64
66		1,8	1,8	1,9	1,9	1,9	1,9	1,7	1,3				66
68		1,7	1,8	1,8	1,9	1,9	1,9	1,7	1,3				68
70		1,6	1,7	1,8	1,8	1,8	1,8	1,6	1,2				70
72		1,6	1,6	1,7	1,7	1,7	1,7	1,5	1,1				72
74		1,5	1,6	1,6	1,7	1,6	1,4	1,4	1,1				74
76		1,5	1,5	1,6	1,6	1,6	1,3	1,2	1				76
78			1,5	1,5	1,5	1,4	1,2						78
80			1,4	1,4	1,2	1,2	1,1						80
82				1,2	1								82

t\_270\_005\_21001\_00\_000 / t\_270\_005\_22001\_00\_000

# Hubhöhen / Lifting heights

Hauteurs de levage / Altezze di sollevamento

Alturas de elevación / Высота подъема

**TS**

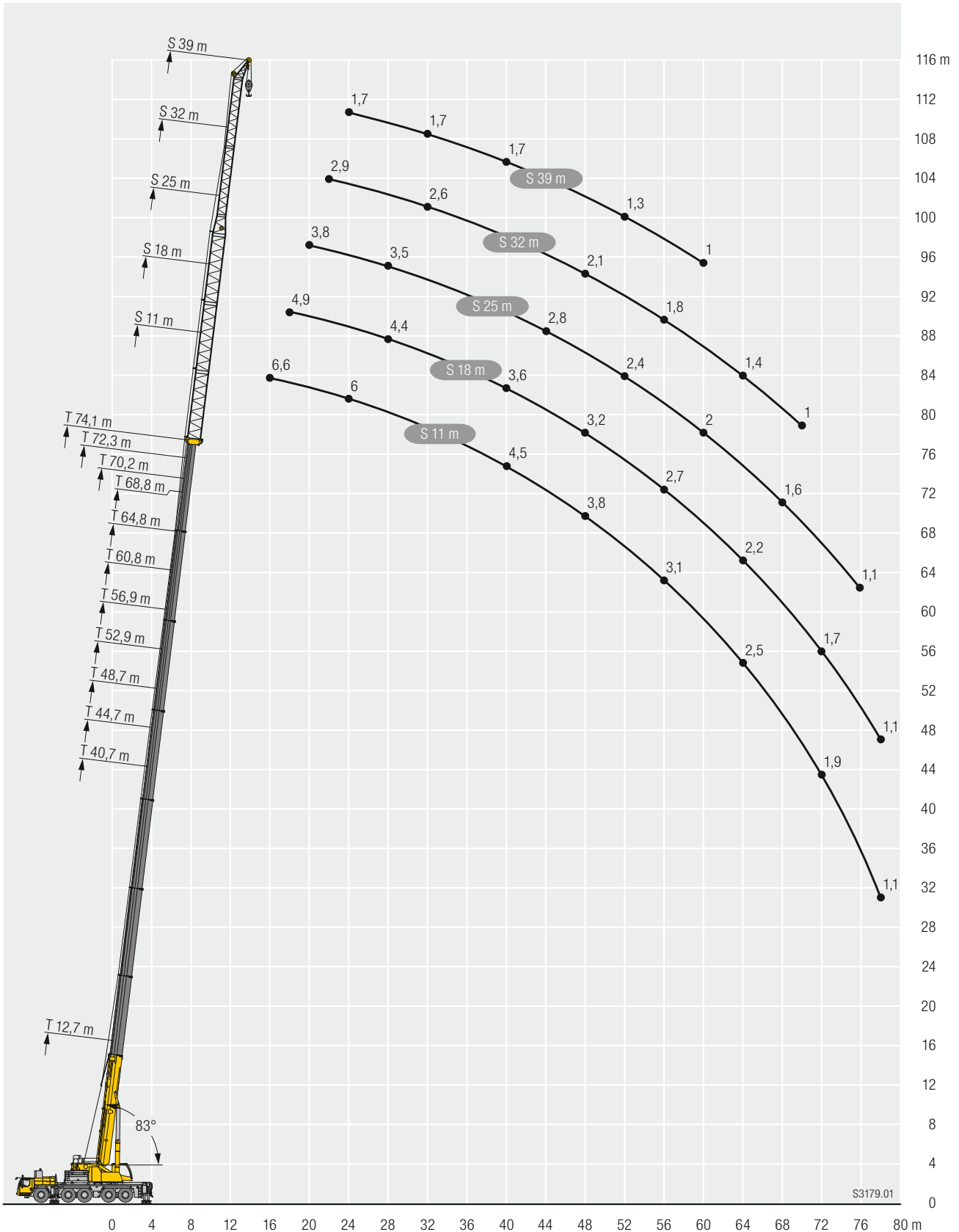

# Traglasten / Lifting capacities

Forces de levage / Portate

Tablas de carga / Грузоподъемность

**TNZF**

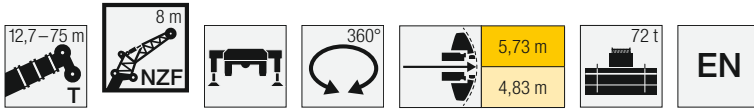

Jib height (m)	12,7 m 8 m			40,7 m 8 m			44,7 m 8 m			48,7 m 8 m			52,9 m 8 m			56,9 m 8 m			60,8 m 8 m			Jib height (m)	
	0°	22,5°	45°	0°	22,5°	45°	0°	22,5°	45°	0°	22,5°	45°	0°	22,5°	45°	0°	22,5°	45°	0°	22,5°	45°		
3	41,2																					3	
3,5	41,2																						3,5
4	41,2																						4
4,5	40,6																						4,5
5	39,3																						5
6	36,7	27																					6
7	34,3	24,9																					7
8	31,9	23,1		32,4																			8
9	29,2	21,5	17,5	31,6			29,6																9
10	26,5	20,2	16,7	30,5			29			26,3													10
11	24,4	19	16,1	29,3	21,5		28,4			26													11
12	22,4	17,9	15,5	28,2	20,8		27,7	20,9		25,6			22,6										12
14	19,4	16,2	14,5	26,1	19,5	16	25,8	19,8	16,2	24,5	19,5		21,5			18,3			15,1				14
16	17	14,8	13,9	24,2	18,4	15,4	24,1	18,7	15,6	23,2	18,5	15,5	20	18		17,3	16,9		14,7				16
18	15,1	13,9	13,8	22,5	17,4	14,8	22,7	17,7	15,1	21,8	17,6	15	18,7	17,2	14,8	16,2	16,1	14,6	14,1	13,5			18
20	13,7			20,9	16,6	14,3	21,3	16,9	14,6	20,3	16,8	14,5	17,5	16,5	14,4	15,3	15,2	14,2	13,3	12,9	12,7		20
22				19,5	15,8	13,9	19,9	16,2	14,2	18,9	16,1	14,1	16,4	15,8	14	14,3	14,3	13,9	12,6	12,3	12,1		22
24				18,3	15,1	13,5	18,7	15,5	13,8	17,5	15,5	13,8	15,4	15,1	13,6	13,5	13,5	13,5	11,9	11,6	11,4		24
26				17,1	14,5	13,2	17,6	14,9	13,4	16,3	14,9	13,4	14,4	14,2	13,3	12,7	12,7	12,8	11,2	11	10,9		26
28				16,1	13,9	12,9	16,6	14,3	13,1	15,1	14,4	13,2	13,5	13,3	13	11,9	11,9	12	10,6	10,5	10,4		28
30				15,2	13,4	12,6	15,4	13,8	12,9	14	13,7	12,9	12,6	12,4	12,4	11,2	11,1	11,2	10	9,9	9,9		30
32				14,4	12,9	12,4	14	13,3	12,7	13	12,9	12,5	11,7	11,6	11,7	10,4	10,4	10,5	9,3	9,3	9,4		32
34				13,1	12,4	12,2	12,5	12,7	12,4	12	12,1	12,1	10,9	10,9	11	9,8	9,7	9,8	8,7	8,7	8,8		34
36				11,8	12	12	11,2	11,6	11,8	10,8	11,2	11,4	10,1	10,2	10,3	9,1	9,1	9,2	8,2	8,2	8,3		36
38				10,6	10,9	11,1	10,3	10,5	10,6	9,6	10,1	10,3	9,3	9,5	9,6	8,5	8,5	8,6	7,6	7,7	7,8		38
40				9,6	9,9	9,9	9,3	9,6	9,7	8,6	9	9,2	8,5	8,8	8,9	8	8	8,1	7,1	7,2	7,3		40
42				8,7	8,9	8,9	8,3	8,6	8,7	8	8	8,2	7,5	8	8,1	7,4	7,5	7,6	6,7	6,7	6,8		42
44				7,9	8	8	7,5	7,7	7,8	7,3	7,5	7,6	6,7	7,1	7,2	6,8	7	7,1	6,2	6,3	6,4		44
46				7	7,2		6,8	6,9	6,9	6,6	6,8	6,9	6,1	6,3	6,4	6	6,4	6,5	5,8	5,9	6		46
48				3,9			6,1	6,2	6,1	5,9	6,1	6,1	5,7	5,8	5,9	5,3	5,6	5,7	5,4	5,5	5,6		48
50							5,3	5,5		5,2	5,4	5,4	5,2	5,3	5,4	4,8	4,9	5	4,8	5	5,1		50
52							2,7			4,7	4,8	4,7	4,6	4,8	4,8	4,5	4,6	4,7	4,2	4,4	4,5		52
54										4	4,2		4,1	4,3	4,2	4,2	4,3	4,4	4	4	4,1		54
56										1,8			3,7	3,8	3,7	3,8	4	4	3,7	3,8	3,8		56
58													3,2	3,3		3,5	3,5	3,5	3,5	3,6	3,6		58
60													2,9			3,3	3,3		3,2	3,3	3,3		60
62																3,2	3,2		2,8	2,9	2,8		62
64																2			2,6	2,6			64
66																			2,4	2,4			66
68																			1				68

t\_270\_004\_11001\_00\_000 / t\_270\_004\_12001\_00\_000

# Traglasten / Lifting capacities

Forces de levage / Portate

Tablas de carga / Грузоподъемность

**TNZF**

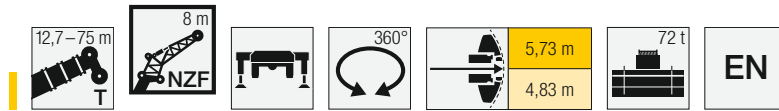

	64,8 m			68,8 m			70,2 m			72,3 m			74,1 m			75 m			
	8 m			8 m			8 m			8 m			8 m			8 m			
	0°	22,5°	45°	0°	22,5°	45°	0°	22,5°	45°	0°	22,5°	45°	0°	22,5°	45°	0°	22,5°	45°	
16	12,2			9,3			7,3			7,1			6,6			6,5			16
18	11,8	11,2		9,1			7,1			6,9			6,5			6,3			18
20	11,3	10,7		8,8	8,5		6,8	6,8		6,7	6,6		6,3	6,3		6,2	6,1		20
22	10,8	10,2	9,9	8,4	8,1	8	6,6	6,5	6,6	6,4	6,4	6,5	6,1	6,1		6	6		22
24	10,3	9,7	9,5	8,1	7,7	7,6	6,3	6,2	6,3	6,2	6,1	6,2	5,9	5,9	6	5,8	5,8	5,9	24
26	9,7	9,3	9	7,7	7,4	7,3	6	6	6	6	5,9	6	5,7	5,6	5,7	5,6	5,5	5,6	26
28	9,2	8,9	8,7	7,4	7,1	7	5,8	5,7	5,8	5,7	5,6	5,7	5,5	5,4	5,5	5,4	5,3	5,4	28
30	8,8	8,5	8,3	7,1	6,8	6,7	5,5	5,4	5,5	5,5	5,4	5,5	5,3	5,2	5,3	5,2	5,1	5,2	30
32	8,3	8,1	8	6,7	6,5	6,4	5,3	5,2	5,3	5,2	5,2	5,2	5	5	5,1	5	4,9	5	32
34	7,8	7,7	7,6	6,4	6,2	6,2	5	5	5	5	4,9	5	4,8	4,8	4,9	4,8	4,7	4,8	34
36	7,4	7,3	7,3	6,2	5,9	5,9	4,8	4,7	4,8	4,8	4,7	4,8	4,6	4,6	4,7	4,6	4,6	4,6	36
38	6,9	6,9	7	5,9	5,7	5,7	4,5	4,5	4,6	4,6	4,5	4,6	4,4	4,4	4,5	4,4	4,4	4,5	38
40	6,5	6,5	6,6	5,6	5,5	5,5	4,3	4,3	4,4	4,4	4,4	4,4	4,2	4,2	4,3	4,2	4,2	4,3	40
42	6	6,1	6,2	5,4	5,3	5,3	4,1	4,1	4,2	4,2	4,2	4,3	4	4	4,1	4	4	4,1	42
44	5,7	5,7	5,8	5,1	5	5,1	3,8	3,9	4	4,1	4,1	4,1	3,8	3,9	3,9	3,8	3,8	3,9	44
46	5,3	5,4	5,5	4,8	4,8	4,9	3,6	3,7	3,8	3,9	3,9	4	3,6	3,7	3,7	3,6	3,6	3,7	46
48	5	5	5,1	4,6	4,6	4,7	3,4	3,5	3,6	3,8	3,8	3,8	3,4	3,5	3,6	3,4	3,5	3,5	48
50	4,7	4,7	4,8	4,3	4,4	4,4	3,2	3,3	3,3	3,6	3,6	3,7	3,2	3,3	3,4	3,2	3,3	3,4	50
52	4,3	4,4	4,5	4,1	4,2	4,2	3	3,1	3,1	3,5	3,5	3,5	3	3,1	3,2	3	3,1	3,2	52
54	3,9	4,1	4,2	3,9	4	4	2,8	2,9	3	3,3	3,4	3,4	2,9	2,9	3	2,8	2,9	3	54
56	3,6	3,7	3,8	3,7	3,8	3,8	2,7	2,7	2,8	3,2	3,2	3,3	2,7	2,8	2,8	2,6	2,7	2,7	56
58	3,4	3,4	3,5	3,4	3,5	3,6	2,5	2,5	2,6	3,1	3,1	3,2	2,5	2,6	2,7	2,4	2,5	2,5	58
60	3,2	3,2	3,3	3	3,2	3,2	2,3	2,4	2,4	3	3	3	2,4	2,5	2,5	2,2	2,3	2,3	60
62	3	3	3,1	2,6	2,8	2,8	2,1	2,2	2,2	2,7	2,8	2,9	2,2	2,3	2,3	1,9	2	2,1	62
64	2,6	2,8	2,7	2,3	2,4	2,4	2	2	2,1	2,4	2,5	2,6	2,1	2,1	2,2	1,7	1,8	1,9	64
66	2,3	2,4	2,3	1,9	2	2	1,8	1,9	1,9	2	2,2	2,2	1,9	2	2	1,5	1,6	1,6	66
68	2	2,1		1,6	1,7	1,7	1,7	1,7	1,7	1,7	1,8	1,8	1,6	1,8	1,8	1,3	1,4	1,4	68
70	1,7	1,8		1,3	1,4	1,3	1,5	1,6	1,6	1,4	1,5	1,5	1,3	1,4	1,4	1,2	1,2	1,2	70
72				1	1,1		1,4	1,4		1,1	1,2	1,2	1	1,1	1,1		1	1	72
74							1,2	1,3											74

t\_270\_004\_11001\_00\_000 / t\_270\_004\_12001\_00\_000

# Traglasten / Lifting capacities

Forces de levage / Portate

Tablas de carga / Грузоподъемность

**TNZF**

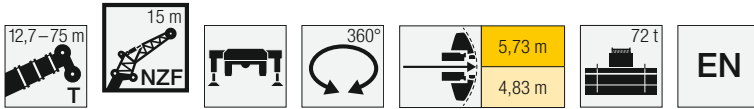

Lifting height (m)	12,7 m			40,7 m			44,7 m			48,7 m			52,9 m			56,9 m			60,8 m			Lifting height (m)
	15 m			15 m			15 m			15 m			15 m			15 m			15 m			
	0°	22,5°	45°	0°	22,5°	45°	0°	22,5°	45°	0°	22,5°	45°	0°	22,5°	45°	0°	22,5°	45°	0°	22,5°	45°	
4	27,6																					4
4,5	27,6																					4,5
5	27,3																					5
6	25,7																					6
7	24,2																					7
8	22,6																					8
9	21			21																		9
10	19,1	13,7		20,5			19,5															10
11	17,4	12,8		19,8			19			17,5												11
12	16	12		19,2			18,5			17,2												12
14	13,7	10,7	8,8	18			17,5			16,4			14,9			13,1			9,7			14
16	11,9	9,6	8,1	16,8	11,3		16,5	11,6		15,6			14,3			12,8			11			16
18	10,5	8,7	7,6	15,7	10,7		15,6	11		14,9	10,9		13,8			12,4			10,8			18
20	9,3	8	7,1	14,6	10,1	7,9	14,8	10,5	8,1	14,2	10,4		13,3	10,1		12	9,7		10,6			20
22	8,4	7,4	6,8	13,6	9,6	7,6	13,9	10	7,9	13,5	9,9	7,8	12,7	9,7	7,7	11,7	9,4		10,3	8,9		22
24	7,6	6,9	6,7	12,6	9,2	7,4	13,1	9,5	7,6	12,9	9,5	7,6	12,3	9,3	7,5	11,3	9	7,4	9,9	8,6		24
26	6,9	6,6		11,8	8,8	7,2	12,3	9,1	7,4	12,3	9,1	7,4	11,8	9	7,4	10,9	8,7	7,2	9,4	8,3	7,1	26
28				11,1	8,4	7	11,6	8,7	7,3	11,6	8,7	7,2	11,3	8,6	7,2	10,3	8,4	7,1	8,9	8,1	6,9	28
30				10,4	8,1	6,9	11	8,4	7,1	11	8,4	7,1	10,8	8,4	7	9,8	8,2	7	8,5	7,8	6,8	30
32				9,9	7,8	6,7	10,3	8,1	7	10,5	8,1	7	10,3	8,1	6,9	9,2	7,9	6,8	8	7,5	6,7	32
34				9,3	7,5	6,6	9,8	7,8	6,8	10	7,9	6,8	9,7	7,8	6,8	8,6	7,7	6,8	7,6	7,2	6,6	34
36				8,9	7,2	6,6	9,4	7,6	6,8	9,5	7,6	6,8	9,1	7,6	6,7	8	7,5	6,7	7,1	6,9	6,5	36
38				8,4	7	6,5	8,9	7,4	6,7	9,1	7,4	6,7	8,5	7,4	6,7	7,5	7,3	6,6	6,7	6,5	6,4	38
40				8,1	6,8	6,5	8,5	7,2	6,7	8,7	7,2	6,6	8	7,2	6,6	7,1	7	6,5	6,3	6,2	6,2	40
42				7,7	6,7	6,5	8,1	7	6,6	8,1	7,1	6,6	7,5	7	6,6	6,6	6,7	6,4	5,9	5,9	5,9	42
44				7,3	6,5	6,5	7,7	6,8	6,6	7,4	6,9	6,6	7	6,8	6,5	6,2	6,3	6,2	5,5	5,6	5,7	44
46				7	6,4	6,5	7,2	6,7	6,6	6,6	6,8	6,6	6,4	6,6	6,5	5,8	5,9	6	5,1	5,2	5,4	46
48				6,7	6,4	6,5	6,5	6,5	6,6	5,9	6,4	6,5	5,7	6,2	6,4	5,4	5,5	5,7	4,8	4,9	5	48
50				6,3	6,3	6,4	5,9	6,3	6,3	5,5	5,7	5,9	5	5,5	5,8	4,9	5,2	5,3	4,5	4,6	4,8	50
52				5,7	5,9		5,3	5,6	5,6	5	5,3	5,4	4,5	4,9	5,1	4,4	4,8	5	4,3	4,3	4,5	52
54				4,2	4,5		4,8	5		4,5	4,8	4,9	4,3	4,4	4,5	3,9	4,3	4,5	3,9	4,1	4,2	54
56							4,3	4,4		4,1	4,3	4,3	4	4,1	4,2	3,6	3,9	4	3,5	3,9	4	56
58							3,1			3,7	3,9		3,6	3,8	3,9	3,4	3,5	3,6	3,2	3,5	3,7	58
60										3,3	3,4		3,2	3,4	3,4	3,2	3,3	3,4	3,1	3,1	3,2	60
62										2,2			2,8	3		2,8	3,1	3,1	2,9	3	3	62
64													2,4	2,6		2,6	2,7	2,7	2,7	2,8	2,8	64
66													2,3			2,5	2,5		2,3	2,5	2,5	66
68																2,4	2,4		2,1	2,2	2,1	68
70																2,1			1,9	2		70
72																			1,8	1,8		72
74																			1,2			74

t\_270\_004\_13001\_00\_000 / t\_270\_004\_14001\_00\_000



# Traglasten / Lifting capacities

Forces de levage / Portate

Tablas de carga / Грузоподъемность

**TNZF**

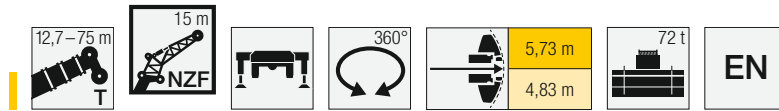

	64,8 m			68,8 m			70,2 m			72,3 m			74,1 m			75 m			
	15 m			15 m			15 m			15 m			15 m			15 m			
	0°	22,5°	45°	0°	22,5°	45°	0°	22,5°	45°	0°	22,5°	45°	0°	22,5°	45°	0°	22,5°	45°	
16	8,6			7,1			5,5												16
18	8,5			6,9			5,4			5,2			4,9			4,8			18
20	8,4			6,7			5,2			5,1			4,8			4,7			20
22	8,1	6,3		6,6			5,1			4,9			4,6			4,6			22
24	7,7	7,1		6,3	5,9		4,9	4,8		4,8	4,7		4,5			4,4			24
26	7,4	6,8	5,4	6,1	5,6		4,7	4,6		4,6	4,5		4,4	4,4		4,3	4,3		26
28	7,1	6,5	6,3	5,8	5,4	5,1	4,5	4,4	4,3	4,4	4,4		4,3	4,2		4,2	4,2		28
30	6,8	6,2	6	5,5	5,2	4,9	4,3	4,3	4,2	4,3	4,3	4,2	4,1	4,1	4,1	4,1	4,1	4,1	30
32	6,4	6	5,8	5,3	5	4,8	4,2	4,1	4,1	4,1	4,1	4,1	4	4	4	4	3,9	4	32
34	6,1	5,7	5,5	5	4,7	4,6	4	4	4	4	4	4	3,9	3,8	3,9	3,8	3,8	3,9	34
36	5,9	5,5	5,3	4,8	4,5	4,5	3,9	3,8	3,8	3,9	3,8	3,8	3,7	3,7	3,7	3,7	3,7	3,7	36
38	5,6	5,2	5,1	4,6	4,4	4,3	3,7	3,7	3,7	3,7	3,7	3,7	3,6	3,6	3,6	3,6	3,6	3,6	38
40	5,3	5	4,9	4,4	4,2	4,2	3,6	3,6	3,6	3,6	3,6	3,6	3,5	3,5	3,5	3,5	3,4	3,5	40
42	5,1	4,8	4,8	4,2	4,1	4,1	3,5	3,4	3,5	3,5	3,4	3,5	3,4	3,4	3,4	3,4	3,3	3,3	42
44	4,8	4,6	4,6	4,1	3,9	3,9	3,3	3,3	3,3	3,3	3,3	3,4	3,2	3,2	3,3	3,2	3,2	3,3	44
46	4,6	4,5	4,5	4	3,8	3,8	3,1	3,2	3,2	3,2	3,2	3,2	3,1	3,1	3,2	3,1	3,1	3,2	46
48	4,3	4,3	4,3	3,8	3,7	3,7	3	3,1	3,1	3,1	3,1	3,1	2,9	3	3,1	2,9	3	3,1	48
50	4,1	4,2	4,2	3,7	3,6	3,6	2,8	2,9	3	3	3	3	2,8	2,9	3	2,8	2,9	3	50
52	3,9	4	4,1	3,5	3,5	3,5	2,6	2,8	2,9	2,9	2,9	2,9	2,6	2,8	2,9	2,6	2,7	2,8	52
54	3,7	3,8	3,9	3,4	3,4	3,4	2,5	2,6	2,7	2,8	2,8	2,8	2,5	2,6	2,7	2,4	2,6	2,7	54
56	3,5	3,6	3,7	3,3	3,3	3,3	2,3	2,5	2,5	2,6	2,7	2,7	2,3	2,4	2,6	2,2	2,4	2,6	56
58	3,3	3,4	3,5	3,1	3,2	3,2	2,2	2,3	2,4	2,5	2,6	2,6	2,2	2,3	2,4	2	2,3	2,4	58
60	2,9	3,2	3,3	3	3,1	3,1	2	2,1	2,2	2,4	2,5	2,5	2	2,2	2,3	1,8	2,1	2,2	60
62	2,7	2,9	3,1	2,7	2,9	3	1,8	2	2,1	2,3	2,4	2,4	1,9	2	2,1	1,6	1,9	2	62
64	2,6	2,7	2,7	2,4	2,7	2,8	1,7	1,8	1,9	2,2	2,3	2,3	1,7	1,9	2	1,5	1,7	1,8	64
66	2,4	2,5	2,5	2	2,4	2,5	1,5	1,7	1,7	2,1	2,2	2,2	1,5	1,7	1,8	1,3	1,5	1,6	66
68	2,2	2,3	2,4	1,7	2	2,1	1,4	1,5	1,5	1,8	2,1	2,1	1,4	1,5	1,6	1,1	1,3	1,4	68
70	1,9	2,1	2,1	1,4	1,7	1,7	1,2	1,3	1,3	1,5	1,8	1,9	1,3	1,4	1,4		1,1	1,1	70
72	1,6	1,8		1,1	1,4	1,4	1,1	1,2	1,2	1,2	1,5	1,5	1,1	1,2	1,3				72
74	1,3	1,5			1,1	1		1			1,2	1,2		1,1	1,1				74
76	1,1	1,2																	76

t\_270\_004\_13001\_00\_000 / t\_270\_004\_14001\_00\_000

# Traglasten / Lifting capacities

Forces de levage / Portate

Tablas de carga / Грузоподъемность

**TNZF**

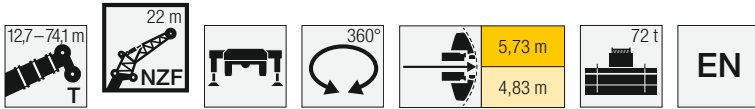

Lifting height (m)	12,7 m 22 m			40,7 m 22 m			44,7 m 22 m			48,7 m 22 m			52,9 m 22 m			56,9 m 22 m			60,8 m 22 m			Lifting height (m)		
	0°	22,5°	45°	0°	22,5°	45°	0°	22,5°	45°	0°	22,5°	45°	0°	22,5°	45°	0°	22,5°	45°	0°	22,5°	45°			
6	19,4																					6		
7	18,6																						7	
8	17,6																						8	
9	16,6																						9	
10	15,7																						10	
11	14,5				14,5			13,7															11	
12	13,3				14			13,4															12	
14	11,3	8,5			13,2			12,6			11,9			10,8			9,4						14	
16	9,8	7,6			12,3			11,9			11,3			10,3			9,1				7,8		16	
18	8,5	6,8			11,5			11,2			10,7			9,9			8,8				7,6		18	
20	7,5	6,1	5,1		10,8	7,1		10,6	7,1		10,1			9,5			8,6				7,5		20	
22	6,7	5,5	4,7		10,1	6,7		10	6,7		9,6	6,6		9,1	6,5		8,3				7,3		22	
24	6	5	4,4		9,4	6,3		9,4	6,3		9,2	6,3		8,7	6,4		8	6,3			7,1		24	
26	5,4	4,7	4,2		8,8	6	4,6	8,8	6	4,6	8,7	6		8,3	6,1		7,7	6,1			6,9	5,7	26	
28	4,9	4,3	4		8,1	5,7	4,4	8,3	5,7	4,5	8,2	5,7	4,4	7,9	5,9	4,6	7,5	5,8			6,7	5,5	28	
30	4,4	4,1	3,9		7,7	5,4	4,3	7,8	5,5	4,3	7,8	5,5	4,3	7,6	5,6	4,5	7,2	5,6	4,5		6,5	5,3	30	
32	4,1	3,9	3,9		7,2	5,2	4,2	7,3	5,2	4,2	7,4	5,2	4,2	7,2	5,4	4,4	7	5,4	4,4		6,3	5,1	3,9	32
34	3,9				6,7	5	4,1	6,9	5	4,1	7	5	4,1	7	5,2	4,3	6,8	5,2	4,3		6,1	5	4,2	34
36					6,3	4,8	4,1	6,5	4,8	4,1	6,6	4,8	4,1	6,7	5	4,2	6,5	5	4,2		5,8	4,8	4,1	36
38					6	4,6	4	6,2	4,6	4	6,3	4,7	4	6,4	4,8	4,2	6,3	4,8	4,2		5,5	4,7	4,1	38
40					5,7	4,4	3,9	5,8	4,5	3,9	5,9	4,5	3,9	6,1	4,7	4,1	6,1	4,7	4,1		5,2	4,6	4	40
42					5,4	4,3	3,9	5,6	4,4	3,9	5,7	4,4	3,9	5,8	4,6	4,1	5,7	4,6	4		5	4,4	4	42
44					5,1	4,2	3,8	5,3	4,2	3,9	5,4	4,3	3,8	5,4	4,5	4	5,4	4,4	4		4,7	4,3	4	44
46					4,8	4,1	3,8	5	4,1	3,8	5,1	4,2	3,8	5,2	4,3	4	5,1	4,3	4		4,5	4,3	3,9	46
48					4,6	4	3,8	4,8	4	3,8	4,9	4,1	3,8	5	4,3	4	4,8	4,3	3,9		4,3	4,2	3,9	48
50					4,4	3,9	3,8	4,6	4	3,8	4,7	4	3,8	4,8	4,2	3,9	4,5	4,2	3,9		4	4	3,9	50
52					4,3	3,8	3,8	4,4	3,9	3,8	4,6	3,9	3,8	4,6	4,1	3,9	4,3	4,1	3,9		3,8	3,9	3,8	52
54					4,1	3,8	3,8	4,3	3,8	3,8	4,3	3,8	3,8	4,2	4	3,9	4,1	4	3,9		3,6	3,7	3,8	54
56					4	3,8		4,2	3,8	3,8	4,1	3,8	3,8	3,7	3,8	3,9	3,8	3,9	3,9		3,4	3,6	3,7	56
58					3,9	3,8		4	3,8		3,8	3,8	3,8	3,5	3,7	3,8	3,3	3,8	3,9		3,2	3,4	3,5	58
60					3,7			3,7	3,8		3,5	3,7	3,8	3,3	3,4	3,6	3	3,5	3,7		3	3,2	3,3	60
62					1,9			3,4	3,6		3,1	3,5	3,5	3	3,2	3,3	2,8	3,1	3,3		2,6	3	3,1	62
64								2,7			2,7	3		2,7	3,1	3,1	2,6	2,8	2,8		2,4	2,7	2,9	64
66											2,4	2,6		2,3	2,7	2,6	2,3	2,6	2,6		2,2	2,4	2,5	66
68											1,9			2	2,3		2	2,4	2,4		2,1	2,2	2,3	68
70														1,7	1,9		1,9	2			1,8	2,1	2,1	70
72																	1,6	1,8	1,8		1,5	1,8	1,8	72
74																	1,7	1,7			1,4	1,5		74
76																	1,6				1,2	1,3		76
78																					1,1	1,1		78

t\_270\_004\_16001\_00\_000 / t\_270\_004\_15001\_00\_000

# Traglasten / Lifting capacities

Forces de levage / Portate

Tablas de carga / Грузоподъемность

**TNZF**

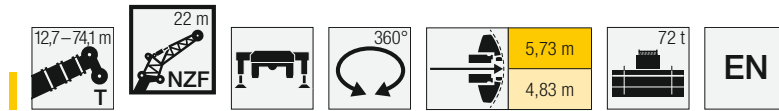

Lifting height (m)	64,8 m 22 m			68,8 m 22 m			70,2 m 22 m			72,3 m 22 m			74,1 m 22 m			Lifting height (m)
	0°	22,5°	45°	0°	22,5°	45°	0°	22,5°	45°	0°	22,5°	45°	0°	22,5°	45°	
18	6,2			4,8			4,1									18
20	6,1			4,7			4			3,9			3,7			20
22	6			4,6			3,9			3,8			3,6			22
24	5,9			4,5			3,8			3,7			3,5			24
26	5,8			4,5			3,7			3,7			3,5			26
28	5,6	5,1		4,5	3,9		3,6			3,5			3,4			28
30	5,3	4,8		4,4	3,8		3,5	3,4		3,4	3,4		3,3	3,2		30
32	5,1	4,6		4,2	3,7		3,4	3,3		3,3	3,2		3,2	3,1		32
34	4,8	4,4	4,1	4	3,6	3,2	3,3	3,1		3,2	3,1		3,1	3,1		34
36	4,6	4,3	4	3,9	3,5	3,2	3,1	3	2,9	3,1	3	2,9	3	3	2,8	36
38	4,4	4,1	4	3,7	3,5	3,1	3	2,9	2,8	3	2,9	2,8	2,9	2,9	2,8	38
40	4,3	4	3,9	3,6	3,3	3,1	2,9	2,8	2,7	2,9	2,8	2,7	2,8	2,8	2,7	40
42	4,1	3,8	3,8	3,5	3,2	3	2,8	2,7	2,7	2,8	2,7	2,6	2,7	2,7	2,6	42
44	3,9	3,7	3,6	3,3	3,1	3	2,7	2,6	2,6	2,7	2,6	2,6	2,6	2,6	2,5	44
46	3,8	3,6	3,5	3,2	3	3	2,6	2,5	2,5	2,6	2,5	2,5	2,5	2,5	2,5	46
48	3,7	3,5	3,4	3,1	2,9	2,9	2,5	2,4	2,4	2,5	2,5	2,4	2,4	2,4	2,4	48
50	3,5	3,3	3,3	3	2,8	2,8	2,3	2,3	2,4	2,4	2,4	2,4	2,3	2,3	2,3	50
52	3,4	3,2	3,2	2,9	2,7	2,8	2,2	2,3	2,3	2,3	2,3	2,3	2,1	2,2	2,3	52
54	3,2	3,1	3,1	2,8	2,7	2,7	2	2,2	2,2	2,2	2,2	2,2	2	2,1	2,2	54
56	3,1	3	3,1	2,7	2,6	2,6	1,9	2,1	2,1	2,1	2,1	2,2	1,8	2	2,1	56
58	3	2,9	3	2,6	2,5	2,5	1,7	1,9	2	2	2	2,1	1,7	1,9	2,1	58
60	2,8	2,8	2,9	2,5	2,4	2,4	1,6	1,8	1,9	1,9	1,9	2	1,6	1,8	2	60
62	2,6	2,7	2,8	2,4	2,3	2,4	1,4	1,7	1,8	1,8	1,9	1,9	1,4	1,7	1,8	62
64	2,3	2,6	2,7	2,2	2,2	2,3	1,3	1,5	1,7	1,8	1,8	1,9	1,3	1,5	1,7	64
66	2,1	2,4	2,6	2,1	2,2	2,2	1,1	1,4	1,5	1,7	1,7	1,8	1,2	1,4	1,5	66
68	2	2,1	2,3	1,8	2,1	2,2	1	1,2	1,3	1,6	1,7	1,7	1	1,2	1,4	68
70	1,8	2	2	1,5	1,9	2,1		1,1	1,2	1,4	1,6	1,7		1,1	1,2	70
72	1,6	1,8	1,9	1,2	1,6	1,8			1	1,2	1,5	1,6			1,1	72
74	1,4	1,7	1,7		1,3	1,4					1,3	1,5				74
76	1,1	1,4	1,4		1	1,1					1,1	1,2				76
78		1,1														78

t\_270\_004\_16001\_00\_000 / t\_270\_004\_15001\_00\_000

# Traglasten / Lifting capacities

Forces de levage / Portate

Tablas de carga / Грузоподъемность

**TNZF**

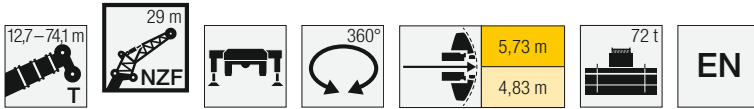

↙ ↘	12,7 m 29 m			40,7 m 29 m			44,7 m 29 m			48,7 m 29 m			52,9 m 29 m			56,9 m 29 m			60,8 m 29 m			↙ ↘
	0°	22,5°	45°	0°	22,5°	45°	0°	22,5°	45°	0°	22,5°	45°	0°	22,5°	45°	0°	22,5°	45°	0°	22,5°	45°	
7	14,2																					7
8	13,8																					8
9	13,1																					9
10	12,5																					10
11	11,9																					11
12	11,3																					12
14	10																					14
16	8,6																					16
18	7,4	5,7																				18
20	6,5	5,1																				20
22	5,7	4,6																				22
24	5,1	4,2																				24
26	4,6	3,9	3,4																			26
28	4,2	3,6	3,2																			28
30	3,8	3,4	3																			30
32	3,5	3,2	2,9																			32
34	3,3	3	2,7																			34
36	3	2,8	2,7																			36
38	2,8	2,7	2,6																			38
40	2,7	2,6																				40
42																						42
44																						44
46																						46
48																						48
50																						50
52																						52
54																						54
56																						56
58																						58
60																						60
62																						62
64																						64
66																						66
68																						68
70																						70
72																						72
74																						74
76																						76
78																						78
80																						80

t\_270\_004\_17001\_00\_000 / t\_270\_004\_18001\_00\_000

# Traglasten / Lifting capacities

Forces de levage / Portate

Tablas de carga / Грузоподъемность

**TNZF**

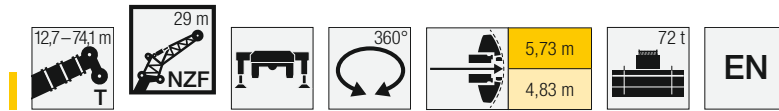

	64,8 m 29 m			68,8 m 29 m			70,2 m 29 m			72,3 m 29 m			74,1 m 29 m			
	0°	22,5°	45°	0°	22,5°	45°	0°	22,5°	45°	0°	22,5°	45°	0°	22,5°	45°	
18	4,5															18
20	4,5			3,6			3									20
22	4,4			3,5			2,9			2,8			2,7			22
24	4,3			3,4			2,9			2,8			2,6			24
26	4,3			3,4			2,9			2,8			2,6			26
28	4,2			3,4			2,8			2,7			2,5			28
30	4,2			3,3			2,7			2,7			2,5			30
32	4,1	3,5		3,3			2,7			2,6			2,5			32
34	4	3,4		3,2	2,7		2,6	2,5		2,6			2,4			34
36	3,8	3,3		3,2	2,6		2,5	2,4		2,5	2,4		2,4	2,3		36
38	3,7	3,2		3,1	2,5		2,4	2,3		2,4	2,3		2,3	2,2		38
40	3,5	3,2	2,7	2,9	2,5	2,1	2,3	2,2		2,3	2,2		2,2	2,2		40
42	3,4	3,1	2,7	2,8	2,4	2,1	2,2	2,1	2	2,2	2,1	2	2,1	2,1		42
44	3,3	3	2,6	2,7	2,3	2,1	2,1	2	1,9	2,1	2	1,9	2	2	1,9	44
46	3,1	2,9	2,6	2,6	2,3	2	2,1	2	1,9	2	2	1,9	2	1,9	1,9	46
48	3	2,8	2,6	2,5	2,2	2	2	1,9	1,8	1,9	1,9	1,8	1,9	1,9	1,8	48
50	2,9	2,7	2,5	2,4	2,2	1,9	1,8	1,8	1,8	1,9	1,8	1,8	1,8	1,8	1,7	50
52	2,8	2,6	2,5	2,3	2,1	1,9	1,7	1,8	1,7	1,8	1,8	1,7	1,7	1,7	1,7	52
54	2,7	2,5	2,5	2,2	2,1	1,9	1,6	1,7	1,7	1,7	1,7	1,7	1,5	1,7	1,6	54
56	2,6	2,4	2,4	2,1	2	1,9	1,5	1,6	1,6	1,6	1,6	1,6	1,4	1,6	1,6	56
58	2,5	2,4	2,4	2,1	1,9	1,9	1,3	1,6	1,6	1,5	1,6	1,6	1,3	1,5	1,5	58
60	2,4	2,3	2,3	2	1,9	1,8	1,2	1,5	1,5	1,4	1,5	1,5	1,2	1,4	1,5	60
62	2,3	2,2	2,2	1,9	1,8	1,8	1,1	1,4	1,5	1,3	1,4	1,5	1	1,3	1,5	62
64	2,2	2,1	2,2	1,8	1,8	1,8		1,2	1,4	1,3	1,3	1,4		1,2	1,4	64
66	2	2,1	2,1	1,7	1,7	1,7		1,1	1,3	1,2	1,3	1,4		1,1	1,3	66
68	1,7	2	2	1,6	1,6	1,7			1,2	1,1	1,2	1,3			1,2	68
70	1,5	1,9	2	1,4	1,6	1,6			1	1	1,1	1,2			1	70
72	1,4	1,8	1,9	1,2	1,5	1,6					1	1,2				72
74	1,3	1,5	1,7		1,4	1,5						1,1				74
76	1,1	1,3	1,4		1,3	1,4						1				76
78		1,2	1,2		1	1,2										78
80		1	1,1													80

t\_270\_004\_17001\_00\_000 / t\_270\_004\_18001\_00\_000

# Traglasten / Lifting capacities

Forces de levage / Portate

Tablas de carga / Грузоподъемность

TNZF

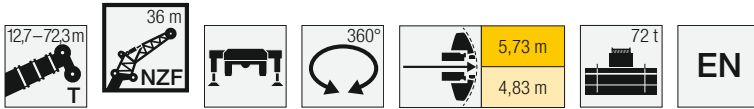

Jib height (m)	12,7 m 36 m			40,7 m 36 m			44,7 m 36 m			48,7 m 36 m			52,9 m 36 m			56,9 m 36 m			60,8 m 36 m			Jib height (m)				
	0°	22,5°	45°	0°	22,5°	45°	0°	22,5°	45°	0°	22,5°	45°	0°	22,5°	45°	0°	22,5°	45°	0°	22,5°	45°					
8	10,4																					8				
9	10,2																					9				
10	9,9																					10				
11	9,5																					11				
12	9,1																					12				
14	8,4			7,6			7,2															14				
16	7,3			7,2			6,8			6,3			5,7									16				
18	6,4			6,8			6,5			6,1			5,5			4,8				4,1		18				
20	5,5			6,4			6,1			5,8			5,3			4,7				4,1		20				
22	4,9	3,9		6			5,8			5,5			5			4,5				4		22				
24	4,4	3,6		5,6			5,5			5,2			4,8			4,4				3,9		24				
26	3,9	3,3		5,3			5,2			4,9			4,6			4,2				3,8		26				
28	3,6	3		5	3,4		4,9	3,4		4,7			4,4			4,1				3,7		28				
30	3,3	2,8		4,7	3,3		4,6	3,3		4,5	3,2		4,3			4				3,6		30				
32	3	2,6	2,3	4,4	3,1		4,4	3,1		4,3	3,1		4,1	3		3,8	2,9			3,5		32				
34	2,8	2,4	2,1	4,1	3		4,2	3		4,1	3		4	2,9		3,7	2,8			3,4	2,7	34				
36	2,5	2,3	2	3,9	2,8		3,9	2,9		3,9	2,8		3,8	2,8		3,6	2,7			3,3	2,6	36				
38	2,4	2,1	1,9	3,7	2,7	2,1	3,8	2,7	2,1	3,7	2,7		3,7	2,7		3,5	2,6			3,2	2,5	38				
40	2,2	2	1,8	3,5	2,6	2,1	3,6	2,6	2,1	3,6	2,6	2,1	3,5	2,6	2	3,3	2,5			3,1	2,4	40				
42	2	1,9	1,7	3,3	2,5	2	3,4	2,5	2	3,4	2,5	2	3,4	2,5	2	3,2	2,4	1,9		3	2,4	42				
44	1,9	1,8	1,7	3,1	2,4	1,9	3,2	2,4	1,9	3,2	2,4	1,9	3,2	2,4	1,9	3,1	2,4	1,9		2,9	2,3	1,8	44			
46	1,8	1,7		3	2,3	1,9	3,1	2,3	1,9	3,1	2,3	1,9	3,1	2,3	1,9	3	2,3	1,8		2,8	2,2	1,8	46			
48	1,7			2,8	2,2	1,8	2,9	2,2	1,9	3	2,3	1,8	3	2,2	1,8	2,9	2,2	1,8		2,7	2,1	1,8	48			
50				2,7	2,1	1,8	2,8	2,2	1,8	2,8	2,2	1,8	2,8	2,2	1,8	2,8	2,1	1,8		2,6	2,1	1,7	50			
52				2,6	2	1,8	2,7	2,1	1,8	2,7	2,1	1,8	2,7	2,1	1,8	2,7	2,1	1,7		2,6	2	1,7	52			
54				2,4	2	1,7	2,5	2	1,7	2,6	2	1,7	2,6	2	1,7	2,6	2	1,7		2,5	2	1,7	54			
56				2,3	1,9	1,7	2,4	2	1,7	2,5	2	1,7	2,5	2	1,7	2,5	2	1,7		2,4	1,9	1,7	56			
58				2,2	1,9	1,7	2,3	1,9	1,7	2,4	1,9	1,7	2,4	1,9	1,7	2,4	1,9	1,7	2,4	1,9	1,7	2,3	1,9	1,6	58	
60				2,1	1,8	1,7	2,2	1,8	1,7	2,3	1,9	1,7	2,3	1,9	1,7	2,3	1,9	1,6		2,2	1,8	1,6	2,2	1,8	1,6	60
62				2,1	1,8	1,7	2,1	1,8	1,7	2,2	1,8	1,6	2,2	1,8	1,6	2,2	1,8	1,6		2,2	1,8	1,6	2,2	1,8	1,6	62
64				2	1,7	1,7	2,1	1,7	1,7	2,1	1,8	1,6	2,2	1,8	1,6	2,2	1,8	1,6		2,1	1,7	1,6	2,1	1,7	1,6	64
66				1,9	1,7	1,7	2	1,7	1,7	2	1,7	1,6	2,1	1,7	1,6	2	1,7	1,6		1,9	1,7	1,6	1,9	1,7	1,6	66
68				1,8	1,7		1,9	1,7	1,7	2	1,7	1,6	2	1,7	1,6	1,8	1,7	1,6		1,7	1,7	1,6	1,7	1,7	1,6	68
70				1,8	1,6		1,8	1,6	1,7	1,9	1,7	1,6	1,9	1,7	1,6	1,7	1,7	1,6		1,4	1,6	1,6	1,4	1,6	1,6	70
72				1,7	1,6		1,8	1,6		1,8	1,6	1,6	1,7	1,6	1,6	1,5	1,6	1,6		1,2	1,6	1,6	1,1	1,6	1,6	72
74				1,7			1,7	1,6		1,6	1,6		1,4	1,6	1,6	1,4	1,6	1,6		1,1	1,5	1,6	1,1	1,5	1,6	74
76							1,6	1,6		1,4	1,6		1,2	1,6	1,6	1,1	1,5	1,6			1,4	1,6		1,4	1,6	76
78							1,1			1,1	1,5			1,4			1,3	1,4			1,1	1,4		1,1	1,4	78
80											1,2			1,1			1,2							1,1		80

t\_270\_004\_20001\_00\_000 / t\_270\_004\_19001\_00\_000

# Traglasten / Lifting capacities

Forces de levage / Portate

Tablas de carga / Грузоподъемность

**TNZF**

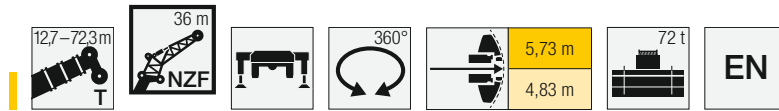

	64,8 m			68,8 m			72,3 m			
	36 m			36 m			36 m			
	0°	22,5°	45°	0°	22,5°	45°	0°	22,5°	45°	
20	3,4									20
22	3,3			2,6						22
24	3,3			2,5			2			24
26	3,2			2,5			2			26
28	3,2			2,5			2			28
30	3,1			2,4			1,9			30
32	3,1			2,4			1,9			32
34	3			2,4			1,9			34
36	2,9	2,4		2,4			1,8			36
38	2,9	2,4		2,3	1,8		1,8			38
40	2,8	2,3		2,2	1,8		1,7	1,6		40
42	2,7	2,2		2,2	1,7		1,6	1,5		42
44	2,6	2,2		2,1	1,7		1,5	1,4		44
46	2,5	2,1	1,8	2	1,6		1,4	1,4		46
48	2,5	2,1	1,7	1,9	1,5	1,3	1,4	1,3		48
50	2,3	2	1,7	1,8	1,5	1,3	1,3	1,2	1,2	50
52	2,2	1,9	1,7	1,7	1,5	1,3	1,2	1,2	1,2	52
54	2,1	1,9	1,6	1,7	1,4	1,2	1,1	1,1	1,1	54
56	2,1	1,9	1,6	1,6	1,4	1,2	1	1,1	1,1	56
58	2	1,8	1,6	1,5	1,3	1,2		1	1,1	58
60	1,9	1,8	1,6	1,4	1,3	1,1			1	60
62	1,8	1,7	1,6	1,3	1,3	1,1				62
64	1,7	1,6	1,6	1,3	1,2	1,1				64
66	1,6	1,6	1,6	1,2	1,2	1,1				66
68	1,5	1,5	1,5	1,1	1,1	1,1				68
70	1,4	1,5	1,5	1,1	1,1	1,1				70
72	1,1	1,4	1,4		1	1,1				72
74		1,3	1,4			1				74
76		1,3	1,4			1				76
78		1,1	1,3							78
80			1,2							80

t\_270\_004\_20001\_00\_000 / t\_270\_004\_19001\_00\_000

# Traglasten / Lifting capacities

Forces de levage / Portate

Tablas de carga / Грузоподъемность

**TNZF**

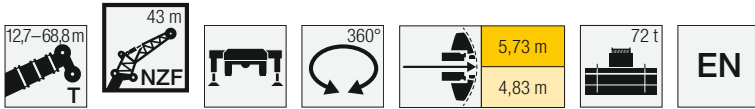

	12,7 m			40,7 m			44,7 m			48,7 m			52,9 m			56,9 m			60,8 m			64,8 m			68,8 m	
	43 m			43 m			43 m			43 m			43 m			43 m			43 m			43 m				
	0°	22,5°	45°	0°	22,5°	45°	0°	22,5°	45°	0°	22,5°	45°	0°	22,5°	45°	0°	22,5°	45°	0°	22,5°	45°	0°	22,5°	0°		
9	7,9																							9		
10	7,8																							10		
11	7,6																							11		
12	7,3																							12		
14	6,8			5,8																				14		
16	6,3			5,5			5,2			4,7														16		
18	5,8			5,2			4,9			4,5			4,2											18		
20	5,1			4,9			4,6			4,4			4			3,6			3,1					20		
22	4,5			4,6			4,4			4,2			3,9			3,5			3			2,5		22		
24	4			4,3			4,2			4			3,7			3,4			3			2,4	1,7	24		
26	3,6	3		4,1			4			3,8			3,6			3,3			2,9			2,4	1,7	26		
28	3,2	2,7		3,9			3,8			3,7			3,5			3,2			2,8			2,4	1,7	28		
30	3	2,5		3,7			3,6			3,5			3,3			3			2,7			2,3	1,7	30		
32	2,7	2,3		3,5	2,4		3,5	2,4		3,4			3,2			2,9			2,6			2,3	1,7	32		
34	2,4	2,1		3,3	2,3		3,3	2,3		3,2	2,2		3,1			2,8			2,5			2,2	1,7	34		
36	2,2	1,9		3,1	2,2		3,1	2,2		3,1	2,1		2,9	2,1		2,7			2,5			2,1	1,6	36		
38	2	1,8	1,5	2,9	2		3	2		2,9	2		2,8	2		2,6	1,9		2,4			2,1	1,5	38		
40	1,9	1,6	1,4	2,8	1,9		2,8	1,9		2,8	1,9		2,7	1,9		2,5	1,8		2,3	1,7		2	1,5	40		
42	1,7	1,5	1,3	2,6	1,8		2,6	1,8		2,6	1,8		2,5	1,8		2,4	1,8		2,2	1,7		1,9	1,6	42		
44	1,6	1,4	1,2	2,4	1,7	1,3	2,5	1,8	1,3	2,5	1,8		2,4	1,7		2,3	1,7		2,1	1,6		1,9	1,5	44		
46	1,4	1,3	1,1	2,3	1,7	1,3	2,4	1,7	1,2	2,4	1,7	1,2	2,3	1,6		2,2	1,6		2	1,5		1,8	1,4	46		
48	1,3	1,1	1	2,2	1,6	1,2	2,2	1,6	1,2	2,3	1,6	1,2	2,2	1,6	1,2	2,1	1,6	1,2	2	1,5		1,7	1,4	48		
50	1,2	1		2,1	1,5	1,2	2,1	1,5	1,2	2,1	1,5	1,1	2,1	1,5	1,1	2	1,5	1,1	1,9	1,4	1,1	1,7	1,3	50		
52	1,1			1,9	1,4	1,1	2	1,4	1,1	2	1,5	1,1	2	1,4	1,1	1,9	1,4	1,1	1,8	1,4	1	1,6	1,3	52		
54	1			1,8	1,4	1,1	1,9	1,4	1,1	1,9	1,4	1,1	1,9	1,4	1,1	1,9	1,4	1	1,8	1,3	1	1,5	1,2	54		
56				1,7	1,3	1	1,8	1,3	1	1,8	1,3	1	1,8	1,3	1	1,8	1,3	1	1,7	1,3		1,4	1,2	56		
58				1,6	1,2	1	1,7	1,3	1	1,7	1,3	1	1,8	1,3		1,7	1,3		1,6	1,2		1,3	1,1	58		
60				1,6	1,2		1,6	1,2		1,7	1,2		1,7	1,2		1,6	1,2		1,6	1,2		1,3	1,1	60		
62				1,5	1,1		1,5	1,2		1,6	1,2		1,6	1,2		1,6	1,2		1,5	1,1		1,2	1,1	62		
64				1,4	1,1		1,4	1,1		1,5	1,1		1,5	1,1		1,5	1,1		1,4	1,1		1,1	1	64		
66				1,3	1		1,4	1,1		1,4	1,1		1,5	1,1		1,4	1,1		1,4	1		1		66		
68				1,2			1,3	1		1,4	1		1,4	1		1,4	1		1,3	1				68		
70				1,2			1,2			1,3	1		1,3	1		1,3	1		1,2					70		
72				1,1			1,2			1,2			1,2			1,2			1					72		
74				1,1			1,1			1,2			1,2											74		
76				1			1,1			1,1			1,1											76		
78				1			1			1,1														78		

t\_270\_004\_22001\_00\_000 / t\_270\_004\_21001\_00\_000



# Hubhöhen / Lifting heights

Hauteurs de levage / Altezze di sollevamento

Alturas de elevación / Высота подъема

**TNZF**

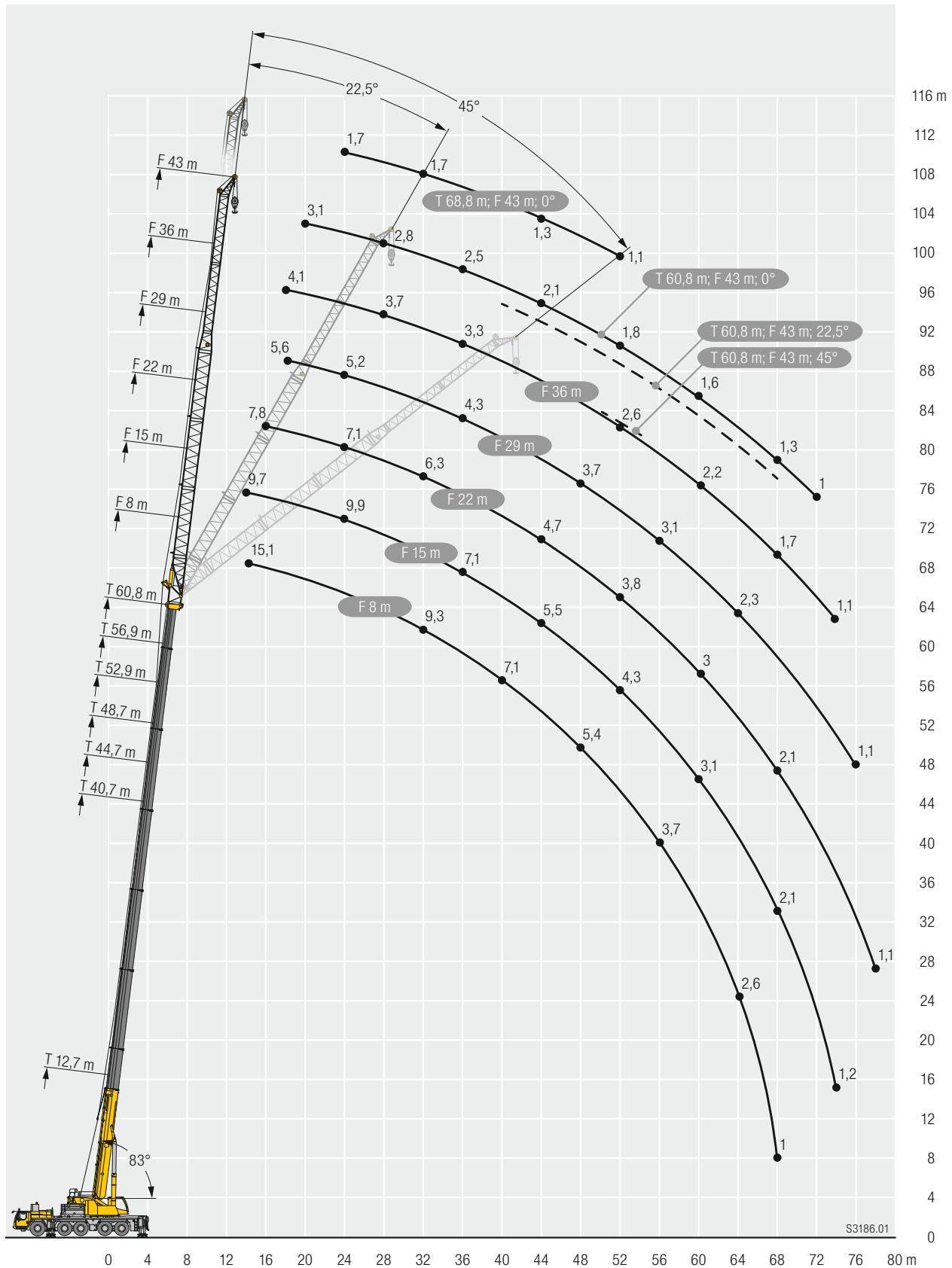

# Ausstattung / Equipment

Equipement / Equipaggiamento

Equipamiento / Оборудование

## Kranfahrgestell

<b>Rahmen</b>	Eigengefertigte, gewichtsoptimierte und verwindungssteife Kastenkonstruktion aus hochfestem Feinkorn-Baustahl.
<b>Abstützungen</b>	4-Punkt-Abstützung, horizontal und vertikal vollhydraulisch ausschiebbar. Automatische Abstüztivellierung. Elektronische Neigungsanzeige.
<b>Motor</b>	6-Zylinder-Diesel, Fabrikat Liebherr, wassergekühlt, Leistung 400 kW (544 PS), max. Drehmoment 2516 Nm. Abgasemissionen entsprechend Richtlinie (EU) 2016/1628, EPA/CARB oder ECE-R.96. Kraftstoffbehälter: 650 l.
<b>Getriebe</b>	ZF-12-Gang-Schaltgetriebe mit automatisiertem Schaltsystem. ZF-Intarder direkt am Getriebe angebaut. Verteilergetriebe, zweistufig, mit sperrbarem Verteilerdifferential.
<b>Achsen</b>	Wartungsarme Kranfahrzeugaachsen, alle 5 Achsen gelenkt. Achsen 2, 4 und 5 sind Planetenachsen, alle angetriebene Achsen mit Querdifferentialsperren, Achse 4 mit Längsdifferentialsperre.
<b>Federung</b>	Alle Achsen sind hydropneumatisch gefedert „Niveaumatik-Federung“ – und hydraulisch blockierbar.
<b>Bereifung</b>	10fach. Reifengröße: 385/95 R 25 (14.00 R 25).
<b>Lenkung</b>	2-Kreisanlage mit hydraulischer Servolenkung. Aktive, geschwindigkeitsabhängige Hinterachslenkung, spezielle Lenkprogramme für unterschiedliche Fahrsituationen.
<b>Bremsen</b>	Betriebsbremse: Allrad-Servo-Druckluftbremse, alle Achsen sind mit Scheibenbremsen ausgestattet, 2-Kreisanlage. Zusatzbremsen: Auspuffklappenbremse, Telma Wirbelstrombremse (Option), Intarder am Getriebe. Handbremse: Federspeicher auf alle Räder der 2. bis 5. Achse wirkend.
<b>Fahrerhaus</b>	Großräumige korrosionsbeständige Kabine mit Komfortausstattung, gummielastisch aufgehängt, Sicherheitsverglasung.
<b>Elektr. Anlage</b>	Moderne Datenbus-Technik, 24 Volt Gleichstrom, 2 Batterien mit je 170 Ah.

## Kranoberwagen

<b>Rahmen</b>	Eigengefertigte, verwindungssteife Schweißkonstruktion aus hochfestem Feinkorn-Baustahl. 3-reihige Rollendrehverbindung.
<b>Kranantrieb</b>	Mechanischer Antrieb der Kranhydraulik durch das Kranfahrgestell. Axialkolben-Verstellpumpen mit Servosteuerung und Leistungsregelung.
<b>Steuerung</b>	Elektrische „Load Sensing“ Steuerung, 4 Arbeitsbewegungen gleichzeitig steuerbar, zwei 4fach Handsteuerhebel, selbstzentrierend.
<b>Hubwerk</b>	Axialkolben-Konstantmotor, Planetengetriebe, federbelastete Haltebremse.
<b>Wippwerk</b>	1 Differentialzylinder mit vorgesteuertem Bremsventil.
<b>Drehwerk</b>	Axialkolben-Konstantmotor, Planetengetriebe, federbelastete Haltebremse. Drehwerk serienmäßig umschaltbar: offen und eingespant.
<b>Kranfahrerkabine</b>	Großes Sichtfeld, Sicherheitsverglasung, Komfortausstattung, Kabine um 20° nach hinten neigbar.
<b>Sicherheits-einrichtungen</b>	LICCON2-Überlastanlage, Testsystem, Hubendbegrenzung, Sicherheitsventile gegen Rohr- und Schlauchbrüche.
<b>Teleskopausleger</b>	1 Anlenkstück und 7 Teleskopteile. Alle Teleskope separat ausschiebbar über das Schnelltakt-Teleskopiersystem TELEMATIK. Auslegerlänge: 12,7 m – 75 m.
<b>Ballast</b>	52 t Grundballast.
<b>Elektr. Anlage</b>	Moderne Datenbus-Technik, 24 Volt Gleichstrom.



## Betriebsarten

<b>K</b>	Doppelklappspitze 11,5 m – 20 m Verstellung 0°; 20°; 40°
<b>NZK</b>	Hydraulisch verstellbare Klappspitze 11,5 m – 20 m (Option) Hydraulische Verstellung 0° – 40°
<b>V</b>	Teleskopauslegerverlängerung 3 x 7 m
<b>NZF</b>	Feste Gitterspitze 8 m – 43 m Hydraulische Verstellung 0° – 45°
<b>S</b>	Starke Spitze 4 m – 39 m, 0°

## Zusatzrüstung

<b>2. Hubwerk</b>	Für den 2-Hakenbetrieb.
<b>Bereifung</b>	10fach. Reifengröße: 445/95 R 25 (16.00 R 25) und 525/80 R 25 (20.5 R 25).
<b>Antrieb 10 x 8</b>	Zusätzlich wird die 3. Achse angetrieben.
<b>Zusatzballast</b>	20 t für einen Gesamtballast von 72 t.

Weitere Zusatzrüstung auf Anfrage.

Die Abbildungen enthalten auch Zubehör und Sonderausstattungen, die nicht zum serienmäßigen Lieferumfang gehören.

# Ausstattung / Equipment

Equipement / Equipaggiamento

Equipamiento / Оборудование

## Crane carrier

<b>Frame</b>	Self-manufactured, weight-optimized and torsion resistant box-type design of high-tensile structural steel.
<b>Outriggers</b>	4-point supporting system, hydraulically telescopic into horizontal and vertical direction. Automatic levelling of crane. Electronic inclination indicator.
<b>Engine</b>	6-cylinder Diesel, make Liebherr, watercooled, output 400 kW (544 h.p.), max. torque 2516 Nm. Exhaust emissions acc. to (EU) 2016/1628, EPA/CARB or ECE-R.96. Fuel reservoir: 650 l.
<b>Transmission</b>	ZF 12-speed gear box with automatic control system. ZF-intarder fitted directly to the gear. Two-stage transfer case with lockable transfer differential.
<b>Axles</b>	Low maintenance carrier axles, all 5 axles steered. Axle 2, 4 and 5 are equipped with planetary gears, all driven axles with transverse differential locks, axle 4 with longitudinal differential lock.
<b>Suspension</b>	All axles are mounted on hydropneumatic suspension – “Niveaumatik suspension” and are lockable hydraulically.
<b>Tyres</b>	10 tyres. Size of tyres: 385/95 R 25 (14.00 R 25).
<b>Steering</b>	2-circuit system with hydraulic servo steering. Active speed depending rear axle steering, special steering programs for various driving situations.
<b>Brakes</b>	Service brake: all-wheel servo-air brake, all axles are equipped with disc brakes, dual circuit. Additional brakes: exhaust flap brake, Telma Eddy current brake (optional), intarder in gearbox. Hand brake: Spring-loaded, acting on all wheels of axles 2 to 5.
<b>Driver's cab</b>	Spacious corrosion resistant with comfort furnishings, mounted on rubber shock absorbers, safety glazing.
<b>Electrical system</b>	Modern data bus technique, 24 Volt DC, 2 batteries of 170 Ah each.

## Crane superstructure

<b>Frame</b>	Liebherr-manufactured, torsionally rigid steel construction made from high-tensile fine-grain steel. Triple-roller slewing rim.
<b>Crane drive</b>	Mechanical drive of the crane hydraulic from the chassis. Variable axial piston pumps with servo control and power regulation.
<b>Control</b>	Electric „Load Sensing“ control, simultaneous operation of 4 working motions, 2 self-centering hand control levers (joy-stick type).
<b>Hoist gear</b>	Axial piston fixed displacement motor, Liebherr hoist drum with integrated planetary gear and spring-loaded static brake.
<b>Luffing gear</b>	1 differential ram with pilot-controlled brake valve.
<b>Slewing gear</b>	Axial piston fixed displacement motor, planetary gear, spring-loaded static brake. Slewing gear inversible from released to locked as standard feature.
<b>Crane cab</b>	Large screen area, compound glass, comfort furnishing, cabin tilttable 20° to rear.
<b>Safety devices</b>	LICCON2 safe load indicator, test system, hoist limit switch, safety valves to prevent pipe and hose ruptures.
<b>Telescopic boom</b>	1 base section and 7 telescopic sections. All telescopic sections extendable individually by means of the rapid-cycle telescoping system TELEMATIK. Boom length 12.7 m to 75 m.
<b>Counterweight</b>	52 t basic counterweight.
<b>Electrical system</b>	Modern data bus technique, 24 Volt DC.



## Operating modes

<b>K</b>	Double swing-away jib 11.5 m – 20 m Adjustment 0°, 20°, 40°
<b>NZK</b>	Hydraulically adjustable swing-away jib 11.5 m – 20 m Hydraulically adjustment 0° – 40°
<b>V</b>	Telescopic boom extension 3 x 7 m
<b>NZF</b>	Fixed lattice jib 8 m – 43 m Hydraulic adjustment 0° – 45°
<b>S</b>	Powerful jib 4 m – 39 m, 0°

## Additional equipment

<b>2<sup>nd</sup> hoist gear</b>	For two-hook operation.
<b>Tyres</b>	10 tyres, size 445/95 R 25 (16.00 R 25) and 525/80 R 25 (20.5 R 25).
<b>Drive 10 x 8</b>	Additional drive of the 3 <sup>rd</sup> axle.
<b>Additional counterweight</b>	20 t for a total counterweight of 72 t.

Other items of equipment available on request.

The pictures contain also accessories and special equipment not included in the standard scope of delivery.

# Ausstattung / Equipment

Equipement / Equipaggiamento

Equipamiento / Оборудование

## Châssis porteur

<b>Cadre</b>	Construction en caisse résistante à la torsion et optimisée en poids réalisée par Liebherr en acier de construction à grain fin très rigide.
<b>Calage</b>	Dispositif de calage horizontal et vertical en 4 points, entièrement déployable hydrauliquement. Nivellement automatique du calage. Indicateurs électroniques d'inclinaison.
<b>Moteur</b>	Moteur diesel, 6 cylindres, fabriqué par Liebherr, à refroidissement par eau, de 400 kW (544 ch), couple max. 2516 Nm. Emissions des gaz d'échappement conformes au directive (EU) 2016/1628, EPA/CARB ou ECE-R.96. Capacité du réservoir à carburant: 650 l.
<b>Boîte de vitesse</b>	Boîte de vitesses ZF à 12 rapports, mécanisme automatisé à commande. Ralentisseur hydrodynamique ZF directement accouplé à la boîte. Boîte de transfert à 2 étages avec blocage de différentiel.
<b>Essieux</b>	Essieux nécessitant peu d'entretien, les 5 essieux sont directeurs. Les essieux 2, 4 et 5 sont des essieux planétaires, tous les essieux moteurs avec différentiel transversal et l'essieu 4 avec différentiel longitudinal.
<b>Suspension</b>	Suspension hydropneumatique «Niveaumatik» - sur tous les essieux. Chaque essieu peut être bloqué hydrauliquement.
<b>Pneumatiques</b>	10 pneus. Taille: 385/95 R 25 (14.00 R 25).
<b>Direction</b>	2 circuits avec direction assistée hydraulique. Direction active des essieux arrière et dépendante de la vitesse, programmes de direction spéciaux pour les différents modes de déplacement.
<b>Freins</b>	Freins de service: servofrein à air comprimé, tous les essieux sont munis de freins à disque, à 2 circuits. Freins auxiliaire : par clapet sur échappement, frein Telma (option), ralentisseur monté sur boîte de vitesse. Frein de secours et frein à main: par cylindres à ressorts sur les essieux 2 à 5.
<b>Cabine</b>	Spacieuse cabine, traitement anticorrosion, équipement «grand confort», suspension par silentbloks, vitrage de sécurité.
<b>Installation électrique</b>	Technique moderne de transmission de données par BUS de données, courant continu 24 Volts, 2 batteries de 170 Ah chacune.

## Partie tournante

<b>Cadre</b>	Fabrication Liebherr, construction soudée indéformable, en acier à grain fin haute résistance. Couronne d'orientation à triple rangée de rouleaux.
<b>Entraînement</b>	Entraînement mécanique de l'hydraulique de la grue par le châssis de la grue. Pompes réglables à pistons axiaux avec servocommande et réglage de puissance.
<b>Commande</b>	Direction électrique "Load Sensing", 4 mouvements de travail dirigeable simultanément, deux leviers de commande à 4 positions et à autocentrage.
<b>Mécanisme de levage</b>	Moteur à cylindrée constante et à pistons axiaux. Treuil de marque Liebherr équipé d'un engrenage planétaire et d'un frein d'arrêt commandé par ressort.
<b>Mécanisme de relevage</b>	1 vérin différentiel avec clapet de frein commandé.
<b>Dispositif de rotation</b>	Moteur à cylindrée constante à pistons axiaux, réducteur planétaire, frein d'arrêt commandé par ressort. Commutation en série du mécanisme d'orientation: ouvert et en orientation freinée automatiquement.

<b>Cabine de grue</b>	Construction en tôle d'acier entièrement zinguée avec peinture par poudrage et cuisson au four, avec glaces de sécurité, appareils de commande et de contrôle, équipement confortable. Cabine inclinable vers l'arrière.
<b>Dispositif de sécurité</b>	Contrôleur de charge, «LICCON2», système test, limitation de la course pour le levage, soupape de sûreté contre la rupture de tubes et de tuyaux.
<b>Flèche télescopique</b>	Un élément de base et de 7 télescopes. Chaque partie peut être télescopée individuellement à l'aide du système de télescopage séquentiel rapide TELEMATIK. Longueur de flèche: 12,7 m – 75 m.
<b>Contrepoids</b>	Plaque de base 52 t.
<b>Installation électrique</b>	Technique moderne de transmission de données. Courant continu 24 Volts.



## Modes de fonctionnement

<b>K</b>	Double fléchette pliante 11,5 m – 20 m Positionnement à 0°, 20°, 40°
<b>NZK</b>	Fléchette pliante à positionnement hydraulique 11,5 m – 20 m (en option). Positionnement hydraulique à 0°– 40°
<b>V</b>	Rallonge flèche télescopique 3 x 7 m
<b>NZF</b>	Fléchette treillis fixe 8 m – 43 m Positionnement hydraulique à 0° – 45°
<b>S</b>	Fléchette particulièrement puissante 4 m – 39 m, 0°

## Equipement supplémentaire

<b>2ème mécanisme de levage</b>	Pour l'utilisation du deuxième crochet.
<b>Pneumatiques</b>	10 pneus. Taille: 445/95 R 25 (16.00 R 25) et 525/80 R 25 (20.5 R 25).
<b>Entraînement 10 x 8</b>	Essieu 3 est entraîné additionnellement.
<b>Contrepoids additionnel</b>	20 t pour un contrepoids total de 72 t.

### Autres équipements supplémentaires sur demande.

Les figures contiennent également des accessoires et des équipements spéciaux non inclus de série dans la livraison.

# Ausstattung / Equipment

Equipement / Equipaggiamento

Equipamiento / Оборудование

## Autotelaio

<b>Telaio</b>	Produzione Liebherr, struttura a scatola antitorsione in acciaio a grana fine ad elevato grado snervamento, con ottimizzazione del peso.
<b>Stabilizzatori</b>	4 stabilizzatori, estraibili in orizzontale e verticale in modo completamente idraulico. Livellamento automatico della stabilizzazione. Indicazione elettronica dell'inclinazione.
<b>Motore</b>	Diesel a 6 cilindri, marca Liebherr, raffreddato ad acqua, potenza 400 kW (544 CV), coppia massima 2516 Nm. Emissioni gas di scarico in base alla direttiva (EU) 2016/1628, EPA/CARB o ECE-R.96. Capacità del serbatoio carburante: 650 l.
<b>Cambio</b>	Cambio ZF a 12 marce con sistema di commutazione automatico. ZF-intarder montato direttamente sul cambio. Ripartitore, a due stadi con bloccaggio differenziale.
<b>Assi</b>	Assi del carro esenti da manutenzione, tutti e sei sterzanti. Assi 2, 4 e 5 hanno riduttore epicicloidale, tutti traenti con blocco differenziale trasversale, asse 4 con blocco differenziale longitudinale.
<b>Sospensioni</b>	Tutti gli assi a sospensione idraulica «Niveaumatik» e bloccabili idraulicamente.
<b>Pneumatici</b>	10 gomme. Dimensione: 385/95 R 25 (14.00 R 25).
<b>Sterzo</b>	Servosterzo a doppio circuito con servosterzo idraulico. Sistema sterzata attiva degli assi posteriori in base alla velocità, per le più diverse situazioni di guida.
<b>Freni</b>	Freno di servizio: pneumatico servoassistito su tutte le ruote, tutti gli assi sono equipaggiati con i freni a disco, a doppio circuito. Freno aggiuntivo: valvola agente su impianto di scarico, Freno Telma (opzionale), intarder sul cambio. Freno a mano: di tipo meccanico agente dall'asse 2 al 5.
<b>Cabina di guida</b>	Cabina spaziosa e confortevole, resistente alla corrosione, montata su ammortizzatori in gomma, con vetratura di sicurezza.
<b>Impianto elettrico</b>	Moderna tecnica di trasmissione «data bus», corrente continua di 24 Volt, 2 batterie con ciascuna 170 Ah.

## Torretta

<b>Telaio</b>	Di produzione Liebherr, struttura di tipo scatolato, in acciaio a grana fine ad alta rigidità torsionale. Ralla a 3 file di cuscinetti.
<b>Impianto idraulico</b>	Azionamento meccanico dell'impianto idraulico dal carro della gru. Pompe a pistoncini assiali con servosterzo e regolazione potenza.
<b>Comando</b>	Comando elettrico "Load sensing", 4 movimenti di lavoro pilotabili contemporaneamente, due leve di comando manuali a 4 posizioni, autocentranti.
<b>Argano di sollevamento</b>	Motore a cilindrata costante a pistone assiale, tamburo di sollevamento Liebherr con ingranaggio epicicloidale integrato e freno di arresto caricato a molla.
<b>Meccanismo d'inclinazione</b>	1 cilindro differenziale con valvola d'arresto prepilotata.
<b>Meccanismo di rotazione</b>	Motore a portata costante a pistone assiale, ingranaggio epicicloidale, freno d'arresto caricato a molla. Rotazione commutabile, controllata idraulicamente o libera.
<b>Cabina del gruista</b>	Ampia visuale, vetratura di sicurezza, equipaggiamento confortevole, cabina reclinabile di 20°.
<b>Dispositivi di sicurezza</b>	Limitatore di carico LICCON2, Testsystem, interruttori di finecorsa sollevamento, valvole di sicurezza contro la rottura dei tubi e tubi flessibili.
<b>Braccio telescopico</b>	1 sezione base e 7 sezioni telescopiche. Tutte le sezioni telescopiche sono estendibili individualmente per mezzo del nuovo sistema TELEMATIK. Lunghezza braccio da 12,7 m a 75 m.
<b>Zavorra</b>	Zavorra base da 52 t.
<b>Impianto elettrico</b>	Moderna tecnica di trasmissione «data bus», corrente continua 24 Volt.



## Modalità di utilizzo

<b>K</b>	Falcone a volata variabile doppio 11,5 – 20 m Regolazione 0°, 20°, 40°
<b>NZK</b>	Falcone regolabile idraulicamente 11,5 – 20 m (optional) Regolazione idraulica 0 – 40°
<b>V</b>	Prolunga del braccio telescopico 3 x 7 m
<b>NZF</b>	Falcone tralicciato fisso 8 m – 43 m Regolazione idraulica 0 – 45°
<b>S</b>	Falcone particolarmente potente 4 m – 39 m, 0°

## Equipaggiamento aggiuntivo

<b>2° argano</b>	Per l'esercizio a 2 ganci.
<b>Pneumatici</b>	10 gomme. Dimensione: 445/95 R 25 (16.00 R 25) e 525/80 R 25 (20.5 R 25).
<b>Trazione 10 x 8</b>	Trazione anche del 3° asse.
<b>Zavorra aggiuntiva</b>	20 t per una zavorra totale di 72 t.

Altri equipaggiamenti fornibili a richiesta.

Le illustrazioni contengono anche accessori ed equipaggiamento speciale che non appartengono alle dotazioni di serie.

# Ausstattung / Equipment

Equipement / Equipaggiamento

Equipamiento / Оборудование

## Chasis

<b>Bastidor</b>	Tipo cajón, fabricación propia en acero estructural de grano fino de alta resistencia, de peso óptimo y resistente a la torsión.
<b>Estabilizadores</b>	4 puntos de apoyo, con movilidad horizontal y vertical totalmente hidráulica. Nivelación automática. Indicador de inclinación electrónico.
<b>Motor</b>	Diesel de 6 cilindros, marca Liebherr, refrigerado por agua, potencia 400 kW (544 CV), par de giro máximo 2516 Nm. Según norma (EU) 2016/1628, EPA/CARB o ECE-R.96. Depósito de combustible: 650 l.
<b>Caja de cambios</b>	Caja de cambios ZF de 12 marchas, con sistema de cambio automático. Intarder ZF instalado directamente en la caja de cambios. Engranaje de distribución de dos escalonamientos, con diferencial de distribución bloqueable.
<b>Ejes</b>	Ejes libres de mantenimiento, dirección en todos los ejes. Ejes 2, 4 y 5 son ejes planetarios, todos los ejes tractores con bloqueo transversal diferencial, eje 4 con bloqueo longitudinal diferencial.
<b>Suspensión</b>	Suspensión hidroneumática en todos los ejes, «Suspensión Niweumatik», con bloqueo hidráulico.
<b>Cubiertas</b>	10 cubiertas. Tamaño: 385/95 R 25 (14.00 R 25).
<b>Dirección</b>	Sistema de dos circuitos con servomecanismo hidráulico. Dirección trasera activa en función de la velocidad, programas de dirección especiales para diferentes situaciones o modo de conducción.
<b>Frenos</b>	Freno de servicio: servofreno neumático con actuación a todas las ruedas, todos los ejes están dotados con frenos de discos, sistema de 2 circuitos. Frenos adicionales: Freno de chapaleta de escape, freno eléctrico TELMA (opcional), intarder integrado en caja de cambios. Freno de mano: por acumuladores de muelle con actuación a todas las ruedas de los ejes 2 a 5.
<b>Cabina</b>	Cabina espaciosa resistente a la corrosión provista de equipación confortable, suspendida a través de soportes elásticos, acristalamiento de seguridad.
<b>Sistema eléctrico</b>	Moderna tecnología de bus de datos, 24 voltios de corriente continua, 2 baterías con 170 Ah cada una.

## Superestructura

<b>Bastidor</b>	Fabricado por Liebherr en acero de grano fino de alta resistencia, resistente a la torsión. Corona de giro de 3 hileras de rodillos.
<b>Accionamiento de grúa</b>	Accionamiento mecánico del sistema hidráulico de la grúa a través del chasis del camión. Bombas variables de pistones axiales con servo pilotaje y regulador de potencia.
<b>Mando</b>	Mando "Load Sensing" eléctrico, 4 movimientos de trabajo accionables simultáneamente, dos palancas de mando manual autocentrantes con 4 movimientos.
<b>Cabrestante</b>	Motor de pistones axiales de desplazamiento constante, tambor de cabrestante Liebherr con engranaje planetario incorporado y freno de retención accionado por muelle.
<b>Inclinación pluma</b>	1 cilindro diferencial con válvula de freno con mando previo.
<b>Mecanismo de giro</b>	Motor de pistones axiales de desplazamiento constante, engranaje planetario, freno de retención accionado por muelle. Giro conmutable libre y bajo presión como equipamiento standard.
<b>Cabina</b>	Amplio campo de visión, acristalamiento de seguridad, confortable puesto de mando, cabina inclinable 20° hacia atrás.
<b>Dispositivos de seguridad</b>	Limitador de cargas LICCON2, sistema de comprobación, limitador de fin de carrera de elevación, válvulas de seguridad contra la rotura de tuberías y latiguillos.

Las ilustraciones incluyen equipamiento adicional y especial, que no vienen de serie.

<b>Pluma telescópica</b>	1 tramo base y 7 tramos telescópicos. Todos los tramos telescópicos pueden telescoparse de forma independiente mediante el sistema de telescopaje de tacto rápido TELEMATIK. Longitud de pluma: 12,7 m – 75 m.
<b>Lastre</b>	52 t toneladas lastre básico.
<b>Sistema eléctrico</b>	Moderna tecnología de bus de datos, 24 voltios de corriente continua.



## Modos de servicio

<b>K</b>	Plumín lateral doble 11,5 m – 20 m Angulación 0°, 20°, 40°
<b>NZK</b>	Plumín abatible ajustable hidráulicamente 11,5 m – 20 m (Opción) Regulable hidráulicamente 0° – 40°
<b>V</b>	Prolongación de pluma telescópica 3 x 7 m
<b>NZF</b>	Plumín de celosía fijo 8 m – 43 m Regulable hidráulicamente 0° – 45°
<b>S</b>	Plumín especialmente fuerte 4 m – 39 m, 0°

## Equipamiento adicional/alternativo

<b>Cabrestante auxiliar</b>	Para operación con dos ganchos o con plumín lateral.
<b>Cubiertas</b>	10 cubiertas de tamaño 445/95 R 25 (16.00 R 25) y 525/80 R 25 (20.5 R 25).
<b>Tracción 10 x 8</b>	Motricidad adicional en el 3º eje.
<b>Contrapeso adicional</b>	20 t para un contrapeso total de 72 t.

Otro equipamiento bajo pedido.

# Ausstattung / Equipment

Equipement / Equipaggiamento

Equipamiento / Оборудование

## Шасси

<b>Рама шасси</b>	Жесткая пространственная конструкция собственного изготовления из высокопрочной мелкозернистой конструкционной стали.
<b>Выносные опоры</b>	4 гидравлически выдвигаемые по горизонтали и вертикали балки с опорными гидроцилиндрами и башмаками. Автоматическое нивелирование. Электронный креномер.
<b>Двигатель</b>	6-цилиндровый дизель, производство Либхерр, водяное охлаждение, мощность 400 кВт (544 л.с.) макс. крутящий момент 2516 Нм. Эмиссии выхлопных газов в соответствии с Директивой (ЕС) 2016/1628, EPA/ CARB или ECE-R.96. Емкость топливного бака: 650 литров.
<b>Привод</b>	12-скоростная ZF коробка передач с автоматизированной системой переключения. Гидротормоз ZF установлен непосредственно на приводе. Раздаточная коробка, двухступенчатая, с блокируемым раздаточным дифференциалом.
<b>Мосты</b>	Мосты ходового устройства крана требуют лишь небольшого технического обслуживания, все 5 мостов имеют рулевое управление. Мосты 2, 4 и 5 являются планетарными, все приводные мосты с блокировками межколесного дифференциала; мост 4 имеет блокировку продольного дифференциала.
<b>Подвеска</b>	Все мосты оснащены гидропневматической подвеской с автоматической регулировкой уровня (система «Niveaumatik») и гидравлической блокировкой.
<b>Шины</b>	10 односкатных шин размером 385/95 R 25 (14.00 R 25).
<b>Рулевое управление</b>	2-контурная система рулевого управления с гидроусилителем. Активное зависящее от скорости рулевое управление задними мостами, специальные программы рулевого управления для различных дорожных ситуаций.
<b>Тормоза</b>	Рабочий тормоз: пневматические тормоза на все колеса, дисковые тормоза на колесах всех мостов, 2-контурная система. Дополнительные тормоза: тормозная система клапана свободного выпуска, тормоз на вихревых токах Teima (опция), тормоз-замедлитель коробки передач. Ручной тормоз: пружинные энергоаккумуляторы с действием на колеса мостов 2 – 5.
<b>Кабина водителя</b>	Просторная коррозионно-стойкая кабина в комфортном исполнении, на резиновых амортизаторах с остеклением из безопасного стекла.
<b>Электрооборудование</b>	Управление электрическими и электронными компонентами через новейшую систему передачи сигналов по минимуму кабелей. Постоянный ток 24 В, 2 аккумуляторные батареи.

## Поворотная часть

<b>Рама</b>	Крутильно-жесткая сварная конструкция собственного изготовления из высокопрочной мелкозернистой конструкционной стали. 3-рядное роликное опорно-поворотное устройство.
<b>Привод крана</b>	Механический привод гидравлической системы крана через шасси крана. Аксиально-поршневых регулирующих насоса с сервоуправлением и регулировкой мощности.
<b>Управление</b>	Два самоцентрирующихся контроллера с возможностью четырех крестообразных движений. Новейшая система передачи цифровых сигналов по минимуму кабелей.

<b>Подъемный механизм</b>	Аксиально-поршневой постоянный гидромотор. Барабан лебедки подъемного механизма с планетарным редуктором и автоматическим нормально-закрытым многодисковым тормозом.
<b>Механизм изменения вылета стрелы</b>	1 двухсторонний гидроцилиндр с предохранительным клапаном обратного хода.
<b>Механизм поворота</b>	Аксиально-поршневой нерегулируемый гидромотор, планетарный редуктор с автоматическим нормально-закрытым многодисковым тормозом. Серийное переключение в открытый или закрытый контур.
<b>Кабина крановщика</b>	Широкий обзор, безопасное остекление, комфортное оформление, кабина может быть отклонена назад на 20°.
<b>Устройства безопасности</b>	Ограничитель грузоподъемности LICCON2, концевой выключатель подъема груза, предохранительные и запорные гидроклапаны для случаев разрыва гидропроводов. Тест-система.
<b>Телескопическая стрела</b>	1 шарнирная секция и 7 телескопических секций. Все телескопические секции могут выдвигаться под нагрузкой. Скоростная система телескопирования TELEMATIK. Длина стрелы: 12,7 м – 75 м.
<b>Противовес</b>	52 т основной противовес.
<b>Электрооборудование</b>	Управление электрическими и электронными компонентами через новейшую систему передачи сигналов по минимуму кабелей. Постоянный ток 24 В.



## Режимы работ

<b>K</b>	Двухсекционный откидной удлинитель 11,5 – 20 м Рабочие углы 0°, 20°, 40°
<b>NZK</b>	Гидравлически регулируемый откидной удлинитель 11,5 – 20 м (опция) Гидравлическое изменение угла 0 – 40°
<b>V</b>	Жесткая вставка для удлинения телескопа 3 x 7 м
<b>NZF</b>	Неподвижный решетчатый удлинитель 8 м – 43 м Гидравлическое изменение угла 0 – 45°
<b>S</b>	Усиленный гусек 4 м – 39 м, 0°

## Дополнительное оборудование

<b>Подъемный механизм 2</b>	Для работы с двумя крюками или для работы с гуськом.
<b>Шины</b>	10 односкатных шин размером 445/95 R 25 (16.00 R 25) и 525/80 R 25 (20.5 R 25).
<b>Привод 10 x 8</b>	Дополнительно управляется мост 3.
<b>Дополнительный противовес</b>	20 т для увеличения общего противовеса до 72 т.

Остальное дополнительное оборудование - по запросу заказчика.





























На рисунках показаны также принадлежности и спецоснащение, которые не относятся к серийной поставке. Возможны изменения.

# Symbolerklärung / Description of symbols

Explication des symboles / Legenda simboli

Descripción de los símbolos / Объяснение символов

## Allgemeine Symbole / General symbols / Symboles généraux / Simboli generali / Símbolos generales / Общие символы

	<p><b>Max. Tragkraft</b> Max. capacity Capacité max. Capacità max. Máx. capacidad de carga Макс. грузоподъемность</p>		<p><b>stufenlos</b> infinitely variable en continu continuo regulable sin escalonamiento бесступенчато</p>
	<p><b>Max. Hubhöhe</b> Max. lifting capacity Capacité max. Max. portata Capacidad de carga máx. Макс. грузоподъемность</p>		<p><b>Seildurchmesser</b> Rope diameter Diamètre Diametro Diámetro Диаметр</p>
	<p><b>Max. Ausladung</b> Max. radius Portée max. Max. raggio di lavoro Radio de trabajo máx. Макс. вылет стрелы</p>		<p><b>Seillänge</b> Rope length Longueur du câble Lunghezza fune Longitud cable Длина каната</p>
	<p><b>Bereifung</b> Tyres Pneumatiques Pneumatici c Cubiertas Шины</p>		<p><b>Max. Seilzug</b> Max. single line pull Effort au brin max. Mass. tiro diretto fune Tiro máx. en cable Макс. тяговое усилие</p>
	<p><b>Hakenflasche / Traglast</b> Hookblock / Capacity Moufle à crochet / Capacité de charge Bozzello / Portata Pasteca / Capacidad de carga Крюковая подвеска / грузоподъемность</p>		<p><b>Hubwerk</b> Hoist gear Treuil de levage Argano Cabrestante Механизм подъема</p>
	<p><b>Rollen</b> No. of sheaves Poulies Pulegge Poleas Канатных блоков</p>		<p><b>Drehgeschwindigkeiten</b> Slewing speeds Vitesse d'orientation Velocità di rotazione Velocidades de giro Скорости вращения</p>
	<p><b>Stränge</b> No. of lines Brins Tratti portanti Reenvios Запасовка</p>		<p><b>Auslegerlänge</b> Boom length Longueur de la flèche Lunghezza braccio Longitud de pluma Длина стрелы</p>
	<p><b>Gewicht</b> Weight Poids Peso Peso Собст. вес</p>		<p><b>Auslegerstellung</b> Boom position Position de la flèche Posizionamento braccio Inclinación de pluma Положение стрелы</p>
	<p><b>Kranfahrgestell</b> Crane carrier Châssis porteur Autotelaio Chasis Шасси</p>		<p><b>Ballast</b> Counterweight Contrepoids Contrappeso Contrapeso Противовес</p>
	<p><b>Fahrgeschwindigkeit</b> Driving speed Vitesse de translation Velocità su strada Velocidad Скорость передвижения</p>		<p><b>Achse</b> Axle Essieu Asse Eje Мосты</p>
	<p><b>Steigfähigkeit</b> Gradability Aptitude à gravir les pentes Pendenza Capacidad motriz de ascensión Преодолеваемый угол подъема</p>		<p><b>Seite</b> Page Page Pagina Página Страница</p>
	<p><b>Getriebe</b> Transmission Boîte de vitesse Cambio Caja de cambios Коробка передач</p>		<p><b>Abstützungen</b> Outriggers Calage Stabilizzatori Estabilizadores Выносные опоры</p>
	<p><b>Gang</b> Gear Vitesse Velocità Marcha Скорость</p>		<p><b>Drehwerk / Arbeitsbereich</b> Slewing gear / Working area Mécanisme d'orientation / Plage de travail Rotazione / Raggio di lavoro Mecanismo de giro / Área de trabajo Механизм поворота / Рабочая область</p>
	<p><b>Fahrgeschwindigkeit – Straßengang</b> Driving speed – Onroad gear Vitesse de translation – Vitesse de route Velocità su strada – Andatura su strada Velocidad – Velocidad en carretera Скорость передвижения – Передача для движения по дороге</p>		<p><b>Norm</b> Standard Norme Normativa Norma Стандарт</p>
	<p><b>Fahrgeschwindigkeit – Kriechgang</b> Driving speed – Crawl speed Vitesse de translation – Marche lente Velocità su strada – Andatura da cantiere Velocidad – Marcha sangrejo Скорость передвижения – Пониженная</p>		<p><b>Ausladung</b> Radius Portée Raggio di lavoro Radio de trabajo Вылет стрелы</p>
	<p><b>Kranoberwagen</b> Crane superstructure Partie tournante de la grue Torretta Superestructura Поворотная платформа крана</p>		



# Symbolerklärung / Description of symbols

Explication des symboles / Legenda simboli

Descripción de los símbolos / Объяснение символов

## Kranspezifische Symbole / Crane specific symbols /

Symboles spécifiques à la grue / Simboli specifici relativi alla gru / Símbolos específicos de grúa / Специфические для крана символы



Teleskopausleger  
Telescopic boom  
Flèche télescopique  
Braccio telescopico  
Pluma telescópica  
Телескопическая стрела



Klappspitze  
Swing away jib  
Fléchette pliante  
Falcone  
Plumin lateral  
Откидной удлинитель



Teleskopauslegerverlängerung  
Telescopic boom extension  
Rallonge flèche télescopique  
Prolunga del braccio telescopico  
Prolongación de pluma telescópica  
Жесткая вставка для удлинения телескопа



Hydraulische Klappspitze  
Hydraulic swing away jib  
Fléchette pliante hydraulique  
Falcone idraulico  
Plumin lateral hidráulico  
Гидравлический откидной удлинитель



Hydraulische Gitterspitze  
Hydraulic lattice jib  
Fléchette treillis hydraulique  
Falcone tralicciato idraulico  
Plumin de celosia hidráulica  
Гидравлический управляемый решетчатый удлинитель



Starke Spitze  
Powerful jib  
Fléchette particulièrement puissante  
Falcone particolarmente potente  
Plumin especialmente fuerte  
Усиленный гусек

## Anmerkungen

1. Die Traglasttabellen sind berechnet nach EN 13000.
2. Bei der Berechnung der Traglasttabellen ist mindestens eine Windgeschwindigkeit von 9 m/s (33 km/h) und bezüglich der Last eine Windfläche von 1 m<sup>2</sup> pro Tonne Last und ein Windwiderstandsbeiwert der Last von 1,2 berücksichtigt. Beim Heben von Lasten mit großer Windangriffsfläche und/oder hohen Windwiderstandsbeiwerten muss die in den Traglasttabellen angegebene max. Windgeschwindigkeit reduziert werden.
3. Die Traglasten sind in Tonnen angegeben.
4. Das Gewicht des Lasthakens bzw. der Hakenflasche ist Teil der Last und ist daher von den Traglasten abzuziehen.
5. Die Ausladungen sind von der Drehmitte aus gemessen.
6. Die angegebenen Längen des Teleskopauslegers sind Maximalwerte und können geringfügig abweichen.
7. Die Traglasten für den Teleskopausleger gelten bei demontierter Klappspitze.
8. Traglaständerungen vorbehalten.
9. Traglasten über 134 t/151 t nur mit Zusatzflasche/-einrichtung.
10. Die Daten dieser Broschüre dienen zur allgemeinen Information. Sämtliche Angaben erfolgen ohne Gewähr. Anweisungen zur ordnungsgemäßen Inbetriebnahme des Krans entnehmen Sie bitte der Betriebsanleitung und dem Traglasttabellenbuch.

## Remarques

1. Les tableaux des charges sont calculés selon EN 13000.
2. Une vitesse de vent de 9 m/s (33 km/h) minimum, une surface de prise au vent de 1 m<sup>2</sup> par tonne ainsi qu'un coefficient de résistance au vent de la charge 1,2 sont pris en compte pour le calcul des tableaux de charge. Lorsque des charges ayant une surface de prise au vent et/ou un coefficient de résistance au vent plus élevé(e)s sont levées, la vitesse de vent maximale indiquée dans les tableaux de charge doit être réduite.
3. Les charges sont indiquées en tonnes.
4. Le poids du crochet de levage resp. de la moufle à crochet est une partie de la charge et doit donc être déduit de la capacité de charge.
5. Les portées sont calculées à partir de l'axe de rotation.
6. Les longueurs indiquées pour la flèche télescopique sont des valeurs maximales et peuvent légèrement varier dans la réalité.
7. Les charges indiquées pour la flèche télescopique sont valables lorsque la fléchette pliante est démontée.
8. Charges données sous réserve de modification.
9. Forces de levage plus de 134 t/151 t seulement avec moufle additionnel/équipement supplémentaire.
10. Les données de cette brochure sont données à titre informatif. Ces renseignements sont sans garantie. Les consignes relatives à la bonne mise en service de la grue sont disponibles dans le manuel d'utilisation et le manuel de tableaux de charge.

## Observaciones

1. Las tablas de carga se calculan según EN 13000.
2. En el cálculo de las tablas de carga se ha tenido en cuenta una velocidad del viento mínima de 9 m/s (33 km/h) y con respecto a la carga una superficie expuesta al viento de 1 m<sup>2</sup> por tonelada de carga y un coeficiente de la resistencia del viento de la carga de 1,2. A la hora de elevar cargas con superficies grandes expuestas al viento y/o coeficientes altos de la resistencia al viento hay que reducir las velocidades máx. del viento indicadas en las tablas de cargas.
3. Las capacidades de carga se indican en toneladas.
4. El peso del gancho o de la pasteca está incluido en la carga y debe de ser restado de la capacidad de carga.
5. Los radios de trabajo deben de ser medidos desde el centro.
6. Las longitudes indicadas de la pluma son valores máximos y pueden diferir ligeramente.
7. Las capacidades de carga para la pluma telescópica son válidas con el plumín lateral desmontado.
8. Las capacidades de carga están sujetas a modificaciones.
9. Capacidades de carga superiores a 134 t/151 t sólo con polipasto/equipo adicional.
10. Los datos de este folleto sirven de información general y están sujetos a modificaciones. Rogamos consulten las instrucciones sobre el correcto funcionamiento de la grúa en el manual y el listado de tablas de carga.

## Remarks

1. The load charts are calculated according to EN 13000.
2. For the calculation of the load charts at least a wind speed of 9 m/s (33 km/h) and regarding the load a sail area of 1 m<sup>2</sup> per ton load and a wind resistance coefficient of 1.2 on the load have been taken into account. For lifting of loads with large sail areas and/or high wind resistance coefficients the maximum wind speed as stated in the load charts has to be reduced.
3. Lifting capacities are given in metric tons.
4. The weight of the hook blocks and hooks is part of the load and therefore it must be deducted from the lifting capacities.
5. Working radii are measured from the slewing centre.
6. The stated lengths of the telescopic boom are maximum values and may deviate slightly.
7. The lifting capacities given for the telescopic boom apply if the folding jib is removed.
8. Subject to modification of lifting capacities.
9. Lifting capacities above 134 t/151 t only with additional pulley block/special equipment.
10. The data of this brochure serves only for general information. All information is provided without warranty. Instructions for the correct commissioning of the crane please take from the operation manual and the load chart book.

## Note

1. Le tabelle sono calcolate secondo la norma EN 13000.
2. Per il calcolo delle tabelle di portata bisogna considerare una velocità minima del vento di 9 m/s (33 km/h) e relativamente al carico, una superficie esposta al vento di 1 m<sup>2</sup> per tonnellata sollevata e un coefficiente di resistenza al vento di 1,2 sul carico. Durante il sollevamento del carico con superficie esposta al vento molto vasta e/o coefficienti di resistenza del vento molto alti, la velocità massima del vento indicata nelle tabelle di portata deve essere ridotta.
3. Le portate sono indicate in tonnellate.
4. Il peso del gancio e/o del bozzello sono da considerarsi parte del carico, per cui sono da sottrarre dalle tabelle.
5. I raggi di lavoro sono misurati dal centro ralla.
6. Le lunghezze del braccio telescopico indicate sono valori di massima e possono discostarsi di poco.
7. Le tabelle di carico per il braccio telescopico sono valide con il falcone smontato.
8. Con riserva di modifiche delle portate.
9. Portate superiori a 134 t/151 t. solo con bozzello addizionale/equipaggiamento supplementare.
10. I dati di questo prospetto sono utili come informazione generale. Tutte le indicazioni vengono fornite senza garanzia. Si prega di desumere le istruzioni per la messa in servizio della gru dal manuale di istruzioni per l'uso e dal manuale delle tabelle di carico.

## Замечания

1. Таблицы грузоподъемности рассчитаны согласно EN 13000.
2. При расчете таблиц грузоподъемности приняты минимальная скорость ветра 9 м/с (33 км/час), парусность (ветровая площадь) груза 1 кв. м на тонну поднимаемого груза и коэффициент воздушного сопротивления груза 1,2. При подъеме грузов с большей парусностью и/или с высоким коэффициентом воздушного сопротивления необходимо уменьшить указанное в таблицах грузоподъемности значение максимальной скорости ветра.
3. Значения грузоподъемности даны в тоннах.
4. Вес грузового крюка и/или крюковой подвески является частью груза и поэтому должен быть вычтен из значения грузоподъемности.
5. Вылет измерен от центра вращения.
6. Указанные длины телескопической стрелы являются максимальными значениями и могут незначительно отличаться.
7. Грузоподъемность для телескопической стрелы действительна при демонтированном откидном удлинителе.
8. Возможно изменение значений грузоподъемности.
9. Грузоподъемность свыше 134 т/151 т возможна только с дополнительной крюковой обоймой/канатным блоком.
10. Данная брошюра предназначена для общего информирования. Все без исключения данные приведены без обязательств по их соблюдению. Инструкции по надлежащему вводу крана в эксплуатацию находятся в руководстве по эксплуатации и в таблицах грузоподъемности.

Änderungen vorbehalten / Subject to modification / Sous réserve de modifications / Con riserva di modifich / Salvo modificaciones / Возможны изменения

Liebherr-Werk Ehingen GmbH

Postfach 1361, 89582 Ehingen, Germany

☎ +49 73 91 5 02-0, Fax +49 73 91 5 02-33 99

www.liebherr.com, E-mail: info.lwe@liebherr.com

www.facebook.com/LiebherrConstruction

Printed in Germany (4) lwe-td-270-01-defisr12-2018